

LANAFORM

HEALTH

CN-100P

COMPRESSOR NEBULIZER



LOWER & UPPER
AIRWAYS



ADULT
CHILD



BATTERY



USB
POWERED



MMAD
3 μ m



NEBULISATION
RATE

**NÉBULISEUR À
COMPRESSION**

**DRUK-
VERSTUIVER**

**KOMPRESSI-
ONVERNEBLER**

**NEBULIZADOR DE
COMPRESIÓN**

**NEBULIZZATORE
A COMPRESIONE**

EN Instruction manual

C The photographs and other images of the product in this manual and on the packaging are as accurate as possible, but do not claim to be a perfect reproduction of the product.

Thank you for choosing the LANAFORM CN-100P nebulisation kit. Combining technical sophistication and ease of use, the CN-100P nebulisation kit helps prevent diseases of the upper and lower respiratory tracts, limit their side effects and speed up recovery. The compressor propels air into the nebulisation kit. When the air penetrates the nebulisation kit, the prescribed drug is converted into an aerosol of microscopic droplets than can be easily inhaled. This product is a medical device and designed to be inhaled at home. Drugs must only be inhaled after taking medical advice.

OPERATION OF THE NEBULISATION KIT

The drug that is pumped through the drug channel is mixed with compressed air generated by a compressor pump. The compressed air mixed with the drug is converted into fine particles and vapourised as it collides with the deflector.

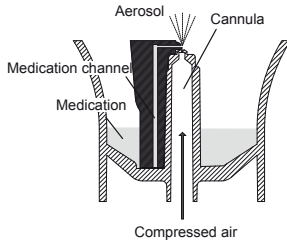

SYMBOLS USED

The following symbols are used in the instructions for use.

	Warning	This symbol alerts you to potential hazards that can injure you or damage your health.
	N.B.	This symbol alerts you to potential damage that may be caused to the device or to an accessory.
	Note	This symbol indicates important information.

TITLE AND DESCRIPTION OF DISPLAY SYMBOLS ON THE SHEET DESCRIBING THE PRODUCT'S FEATURES

The following symbols are used on the packaging and on the data plate of the device and its accessories.

Identification	Definition of the symbol
	This EC symbol demonstrates that the device complies with the basic requirements of directive 93/42/EEC on medical devices
	European representative: Shanghai international Holding Corp. GmbH (Europe) Address: Eiffeustrasse 80, 20537 Hamburg Germany
	Manufacturer's details: Shenzhen Kingyield Technology Co., Ltd. A5 Bldg, FuZhong Industrial Zone, Xia Shi Wei road, FuLong district, BaoAn Shenzhen, China
	Batch number
	BF device
	Instructions for use. Follow the instructions on how to use the device
	Protective rating for liquids and solids
	The device must be disposed of in accordance with the European WEEE (Waste Electrical and Electronic equipment) Directive on electrical and electronic devices.

PLEASE READ ALL THE INSTRUCTIONS BEFORE USING YOUR DEVICE, ESPECIALLY THIS BASIC SAFETY INFORMATION

Read all the information in the instructions for use and in the documentation included in the packaging carefully before using the device.

When an electrical device is in use, and particularly when children are present, basic safety precautions must always be taken, specifically the following:



- When using this product, please make sure you comply with all the items listed below.
- Follow your doctor's instructions and those of health-care staff as regards the nature of the drug, its prescription instructions and dosage.
- If you experience any unusual sensations when using the device, stop using it immediately and consult your doctor.
- Do not use water on its own in the nebuliser for inhaling.
- Clean and disinfect the nebulisation kit, the child's and adult's mask and the mouth piece before using it for the first time if the device has not been used for a lengthy period or if several people use the same device.
- Make sure you wash the components after use and ensure they are thoroughly disinfected, dried and stored in a clean place.
- Keep the device and child's accessory out of the reach of babies and children not being supervised. The device is likely to contain small parts that can be swallowed.
- Do not put the air tube away if there is any condensation or any of the drug left inside it.
- Do not leave cleaning solution in the nebuliser's components. Rinse them in hot tap water after disinfecting them.
- Do not use or keep the device in places where it might be exposed to harmful vapours or volatile substances.
- Do not use or keep the device in places where it might be exposed to flammable gases.
- Do not cover the compressor with any cover, towel or anything else when it is in use.
- Always dispose of any remaining drug after use and use a new dose of the drug each time.

Risk of electric shock

- Do not use the compressor or USB cable if they are wet and do not connect them to a power outlet or other devices with wet hands.
- The compressor is not water-proof. Do not spill water or any other liquids on these components. If a liquid is spilled onto these components, disconnect the USB cable immediately and soak up the liquid with a gauze pad or other absorbent fabric.
- Do not immerse the compressor in water or any other liquid.

- Do not use the device or store it in damp places such as a bathroom.
- Do not use the device if the USB cable is damaged.
- Keep the USB cable away from hot surfaces.
- Read and note the "Important information about electromagnetic compatibility (EMC)" displayed in the Technical Data section.
- This device must not be left unsupervised if used by, or close to, children or the infirm.
- Check that the components have been fixed correctly.
- Make sure that the spray cap has been installed correctly prior to use.
- Check that the air filter has been fixed correctly.
- Check that the air filter is clean. If the air filter has changed colour or been in regular use for over 60 days, replace it with a brand new air filter.
- Do not spill any liquid or any of the drug on the compressor.
- Do not tilt the nebulisation kit at an angle of more than 45° in any direction and do not shake it while it is running.
- Do not use or store the device if there are folds in the air tube.
- Use only original nebulisation components, air tube, air filter and air filter cover.
- Do not add more than 10ml of the drug to the drug reservoir.
- Do not carry or remove the nebulisation kit when the drug reservoir contains a drug.
- Do not leave the device unsupervised in the presence of young children or individuals who cannot give their consent.
- Do not subject the device or its components to violent shocks such as, for example, dropping the device onto the floor.
- Do not twist the spray cap or push a pin or pointed object through the cannula of the drug reservoir.
- Do not insert your fingers or any objects in the compressor.
- Do not dismantle or attempt to repair the compressor or USB cable.
- Do not leave the device or its components in places where the temperature is beyond the range of those indicated in the technical data of these instructions for use.
- Do not leave the device or its components in places where they will be exposed to extreme temperatures or changes in humidity, such as in a vehicle at the height of summer or in places where they will be exposed to direct sunlight.
- Do not block the air filter cover.
- When you disinfect components by boiling them, make sure the container is not dry-heated.
- Never use the device when you are going to sleep or are drowsy.
- Do not obstruct the slot between the cartridge and the air inlet of the inhalation system.
- Do not use the microwave oven, dishwasher drier or hairdryer to dry the device or its components.
- Authorised for human use only.
- Continuous use of the device may reduce its lifespan. Do not use this device for more than 15 minutes at a time and wait for at least 40 minutes before using it again.
- The main unit may get hot when the device is in use.
- Do not touch the main unit except when necessary, for example to switch the device off during nebulisation.
- To prevent any of the drug remaining on your face, make sure you cleanse your face after taking off the mask.

Risk of electric shock

- Always remove the batteries or always disconnect the USB cable after use and before cleaning.
- Any changes or modifications that have not been approved by LANAFORM will cancel the user's warranty.

GENERAL SAFETY PRECAUTIONS

- Examine the device and the components before each use and make sure that no anomalies are found. Check the following points in particular:
 - The spray cap, cannula, child's/adult's mask and the air tube must not be damaged.
 - The cannula must not be obstructed.
 - The compressor must run normally.
- The compressor pump emits sounds and vibrations when this device is in use. Compressed air emission from the nebulisation kit also generates noise. This noise is normal and is not the sign of a malfunction.
- Use the device only for the intended purposes. Do not use it for any other purpose.
- Do not use the device at temperatures above +40°C and below 5°C.
- Check that the air tube is correctly attached to the compressor and nebulisation kit and that it does not become loose. When you insert the air tube plug into the air tube connectors, screw it loosely to prevent the air tube becoming disconnected when in use.
- Remove the batteries if the device is not used for more than 3 months.
- Read and take note of the "How to dispose of this product" procedure in the Technical Data section when you discard the device and the old optional accessories or components.
- Look after these instructions carefully so that you can refer to them at a later date.

**DESCRIPTION OF THE DEVICE
AND ITS ACCESSORIES**

- 1 Compressor
- 2 Nebulisation kit bracket
- 3 Compressed air tube connector
- 4 Operating light indicator
- 5 Stop/start button
- 6 USB connector
- 7 Air filter cover
- 8 Battery cover
- 9 Compressed air tube
- 10 Nebulisation kit
- 11 Cartridge
- 12 -
- 12A Top section of the inhalation system
- 12B Air inlet of the inhalation system
- 13 Spray cap
- 14 Drug reservoir
- 14A Cannula
- 14B Air tube connector
- 15 Children's mask
- 16 Adult's mask
- 17 Mouth piece
- 18 Replacement filter
- 19 Storage bag

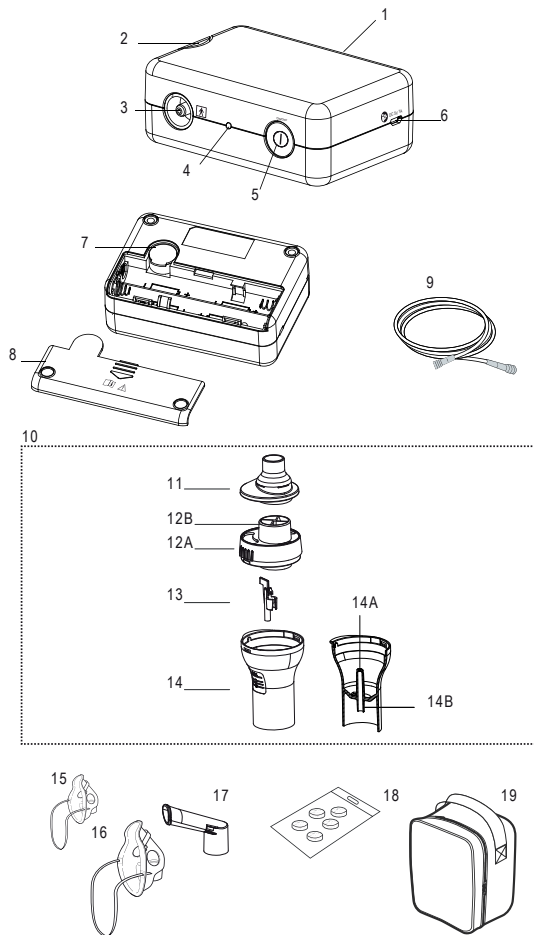

PREPARING THE NEBULISER FOR USE

⚠ Clean and disinfect the nebulisation kit, the mask and mouth piece before using it for the first time after buying it. Clean and disinfect the nebulisation kit, the mask and the mouth piece before using it if the device has not been used for a lengthy period or if several people use the same device.

For cleaning and disinfecting instructions, consult the appropriate chapter of these instructions for use.

ⓘ Make sure that the air filter is changed regularly. Consult the section on "Changing the air filter".

1. Remove the nebulisation kit cartridge.



2. Remove the top section of the drug reservoir's inhalation system.

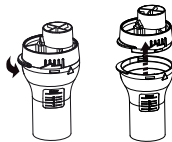

- a) Turn the top part of the inhalation system in an anti-clockwise direction.
- b) Lift the top section of the inhalation system to remove it from the drug reservoir.

3. Add the appropriate volume of the prescribed drug to the drug reservoir.

⚠ The capacity of the drug reservoir is between 2 and 10ml.

ⓘ The scale markings that appear on the nebulisation kit are shown for reference only. Please use the scale markings on your syringe or bottle for accurately measuring the drug.



4. Check that the spray cap is correctly fixed to the top part of the inhalation system.

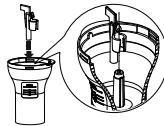

5. Fix the top section of the inhalation system to the drug reservoir.

- a) Place the top section on the drug reservoir, as illustrated.
- b) Turn the top part of the inhalation system in a clockwise direction and align it with the drug reservoir until they click into place, as illustrated.

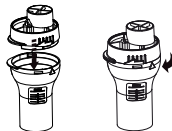

6. Fix the cartridge to the top section of the inhalation system.

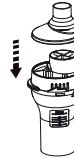

7. Place the batteries (4 AA 1.5V – not supplied) in the container provided for this purpose or connect the USB cable supplied with the nebulisation kit and an adapter of 1.0A minimum (not supplied).

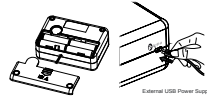

8. Fix the accessory required to the top section of the inhalation system.

- a) Fix the child's or adult's mask to the top section of the inhalation system.
- b) Fix the mouth piece to the top section of the inhalation system.

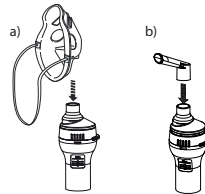

9. Fix the air tube.

- a) Loosely screw the air tube bracket and insert it firmly into the air tube connector on the compressor.
- b) Loosely screw the air tube bracket and insert it firmly into the air tube connector on the drug reservoir.

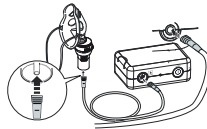

ⓘ Check that the air tube is correctly attached to the compressor and nebulisation kit and that it does not become loose. When you insert the air tube plug into the air tube connectors, screw it loosely to prevent the air tube becoming disconnected when in use.

Make sure that you do not spill the drug when you are attaching the air tube. Keep the nebulisation kit upright. Use the nebulisation kit bracket as a temporary support for the nebulisation kit.

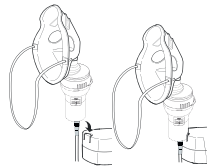

10. Description of the compressor's status

Once you press the stop/start button, the compressor starts running and the operating light indicator lights up. The compressor will run for 15 minutes.

If you press the stop/start button a second time, the compressor stops and the light indicator goes out.

If the batteries are flat, the compressor stops and the light indicator flashes for 2 minutes, indicating that the batteries need to be changed.

If possible, choose to run the device using the USB cable rather than batteries.

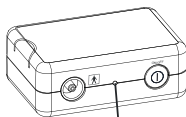

Indicator Light

ADMINISTERING THE DRUG

1. Hold the nebulisation kit as shown on the right.

⚠ Do not tilt the nebulisation kit at an angle of more than 45° in any direction. The drug may run into your mouth or nebulisation might not be effective.



2. Turn the mains switch to the ON position (I). The compressor switches on and nebulisation starts.

To stop nebulisation Turn the mains switch to the OFF position (II).

⚠ Do not cover the compressor with any cover or towel etc. when it is in use.

Do not block the air filter cover.

3. Inhale the drug as instructed by your doctor and/or your therapist.

a) Using the adult's/child's mask

Attach the mask so that it covers your nose and mouth and inhale the drug. Breathe out through the mask.

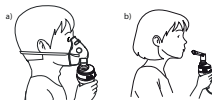

b) Using the mouth piece

Insert the mouth piece into your mouth and inhale the drug by breathing normally.

Breathe out normally through the mouth piece.

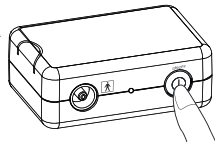

4. Switch off the device at the end of treatment. Check that there is no condensation or moisture in the air tube and remove the batteries or disconnect the USB cable and the IA minimum adapter (not supplied) that has been used.

⚠ Some condensation may form in the air tube. Do not put the air tube away if there is any condensation or moisture left inside it. It might be infected by bacteria.

If there is moisture or liquid still left in the air tube, remove the moisture as follows.

- Check that the air tube is still connected to the air intake duct on the compressor.
- Check that the compressor is connected to the appropriate USB cable or that the batteries are inserted correctly in their compartment.
- Disconnect the air tube from the nebulisation kit.
- Start the compressor and pump the air through the air tube to expel the moisture.

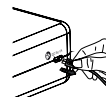
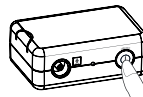

DAILY CLEANING AND DISINFECTING ROUTINE

A. CLEANING

If you follow the cleaning instructions after each use, you will prevent the drug left behind in the reservoir from drying, thus allowing the device to nebulise efficiently as well as preventing any contamination.

⚠ Rinse the nebulisation kit, children's accessory, mask or mouth piece thoroughly with hot tap water each time it is used and disinfect it after the last treatment of the day.

- Check that the mains switch is in the OFF position ().
- Disconnect the USB cable from the compressor's connector and/or take the batteries out of their compartment.
- Disconnect the nebulisation kit from the air tube and dismantle it.



- Dispose of any of the drug left behind in the drug reservoir.
- Wash all the nebulisation components with hot water and mild detergent and rinse with hot tap water.
- Having cleaned and disinfected the components, rinse them thoroughly in clean water and allow to dry in the air in a clean place.

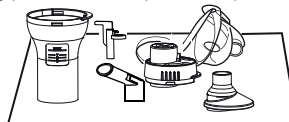

- ① Do not start the device up until the clean components are completely dry.
- 7 If the compressor or outer section of the air tube is dirty, clean them with a soft cloth moistened with water or mild detergent.

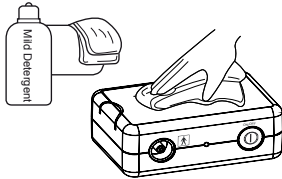

- ⚠ The compressor is not water-proof.
- 8 Reassemble the nebulisation kit. Put it in the storage bag.

B. DISINFECTING THE NEBULISATION COMPONENTS

Always disinfect the drug reservoir, mouth piece and other nebulising components after the last treatment of the day. To disinfect the components, follow one of the methods described below:

- B.1. Use a commercially available disinfectant. Follow the manufacturer's instructions.
 - 1 Immerse the components in the cleaning solution for the period indicated.
 - 2 Remove the components and discard the solution.
 - 3 Rinse the components thoroughly in hot tap water, remove the surplus and allow to dry in the air in a clean place.
- B.2. You can boil the components for 15 to 20 minutes. Carefully remove the components after boiling, remove excess water and allow to dry in the air in a clean place.

C. HANDLING THE SPRAY CAP



The spray cap is an important component for spraying the drug. Please take the following precautions when handling it.

- ⚠ Wash the spray cap after each use.
- Do not use the brush, pin, etc. to clean the components.
- If you disinfect the components in boiling water, make sure you boil them in large volumes of water.
- Do not boil the spray cap with items other than the accessories corresponding to the nebulisation system.
- Do not use the microwave oven, dishwasher drier or hairdryer to dry the device or its components.

MAINTENANCE AND STORAGE

- ⚠ To keep your device in the best possible condition and in order not to damage it, proceed as follows:
 - Do not leave the device unsupervised in the presence of young children or individuals who cannot give their consent.
 - Do not subject the device or its components to violent shocks such as, for example, dropping the device onto the ground.

- Do not carry or withdraw the nebulisation kit when the drug reservoir contains a drug.
 - Do not store the device in a place that is subject to extreme hot or cold temperatures, high humidity or in direct sunlight.
 - Do not bend or fold the air tube.
 - Dispose of the device and its optional used accessories or components according to the local laws and regulations.
 - Never use benzene, thinner or flammable chemical product to clean the device.
- Always carry the device in its storage bag and store it in the bag if you do not anticipate using it for a long time.

CHANGING THE AIR FILTER

If the air filter has changed colour or been in regular use for over 60 days, replace it with a brand new air filter.

- 1 Remove the compressor's air filter cover.
- 2 Change the air filter.
- 3 Put the air filter cover back in situ.



- ①
 - Use only air filters supplied with the device, which are designed specifically for this device. Do not operate the unit without a filter.
 - The air filters can be inserted in any direction.
 - Check that the air filters are clean and free of dust before inserting them.
 - Do not attempt to wash or dry the filter. If the air filter is wet, replace it. Damp air filters may cause obstructions.
 - To prevent the air filter cover becoming clogged, wash it regularly. Do not let the air filter cover boil. Remove the air filter cover, wash it and make sure it is completely dry and attached correctly.
 - Please contact your LANAFORM reseller to obtain additional air filters or if the components supplied with the device are damaged or missing.



TROUBLE-SHOOTING

Check the following points if your unit malfunctions when running. You can also consult the pages of these instructions for use for detailed instructions.

Symptoms	Cause	Solution
Nothing happens when the mains switch is in the ON position.	Have the batteries been inserted into their compartment or has the USB cable been connected to the compressor's connector?	Check that the plug has been inserted correctly into the electric socket.
Nebulisation stops automatically after 10 seconds when the device is on.	The batteries are flat.	Change the batteries or connect the USB cable after removing the batteries from their compartment.

No nebulisation or nebulisation speed slow when the device is on.	Does the drug reservoir contain any of the drug?	Add the appropriate volume of the drug to the drug reservoir.
	Does the drug reservoir contain too much or not enough of the drug?	
	Is the spray cap missing or not assembled correctly?	Attach the spray cap correctly.
	Has the nebulisation kit been correctly assembled?	Assemble the nebulisation kit correctly.
	Is the cannula blocked?	Check that the cannula is not obstructed.
	Is the nebulisation kit tilted at too steep an angle?	Make sure that the nebulisation kit is not tilting at an angle of more than 45 degrees.
	Is the air tube connected correctly?	Check that the air tube is correctly attached to the compressor and nebulisation kit.
	Is the air tube folded or damaged?	Check that the air tube is not twisted.
	Is the air tube blocked?	Check that there air tube is clear of obstructions.
	Is the air filter dirty?	Replace the air filter with a brand new one.
The device is unusually noisy.	Has the air filter cover been correctly attached?	Attach the air filter cover correctly?
The device is very hot.	Is the compressor covered?	Do not cover the compressor with anything when in use.

ⓘ

If the solution suggested does not resolve the problem, do not try to repair the device since no component of the unit can be repaired by the user.

Return the unit to a retail outlet or approved LANAFORM distributor.

TECHNICAL INFORMATION

- Name: LANAFORM
- Model: CN-100P LA120420
- Type: Compression-driven nebuliser
- Nominal value (compressor with nebuliser): 1.5V x 4 AA batteries or USB 5 V 1 A
- Operating conditions: Operates intermittently: 20 mins. on/40 mins. off
- Temperature/Moisture content when running: +5°C to +40°C/15% at 85% HR
- Temperature/Moisture content when stored: -25°C to +35°C with relative humidity below 90°C with no condensation and between 35°C and 70°C with water vapour up to 50hPa
- Atmospheric pressure: HR 700 - 1,060 hPa
- Weight: Approximately 180g (compressor only)
- Dimensions: Approximately 115 (L) x 77 (H) x 42 (P) mm
- Contents: Compressor, nebulisation kit, tube à air (PVC, 100cm), replacement air filters (5 units), mouth piece, adult's mask (PVC), children's mask (PVC), USB cable, storage bag, instructions for use.
- Operating time: 15 minutes on/40 minutes off.
- Built-in timer: The compressor runs for 15 minutes once the on/off button has been pressed and then stops.
- Compression output: 2-10/min
- Compression pressure: 360-550mmHg

ⓘ

- May be changed without prior notice.
- The device may not run if the temperature and voltage are different from those defined in the technical features.
- Do not use the device in places where it might be exposed to flammable gases.
- This device complies with the provisions of European Community Directive 93/42/EEC (Directive on medical devices) and European standard EN13544-1:2007, Oxygen Therapy Equipment - Part 1: Nebulisation systems and their components.

TECHNICAL INFORMATION ON THE COMPRESSOR WITH NEBULISATION KIT

Volume of the appropriate drug:	2ml minimum - 10ml maximum
Drug reservoir capacity:	10ml maximum
Size of the particles:	**MMAD Approximately 3.9 µm MMAD = mass median aerodynamic diameter
Nebulisation rate:	Approximately 0.3ml/min (depending on weight loss)
Acoustics:	Approximately 58dB at a distance of 1 metre
Aerosol outlet:	0,3627 ml (1 % M/V) NaF
Aerosol output:	0,045 ml/min (1 % M/V) NaF/min

ⓘ

Performance may vary with certain drugs such as suspensions or drugs with high viscosity. Consult the drug supplier's data sheet for further details.

** Measurements taken independently according to standard EN 13544-1.

IMPORTANT INFORMATION ABOUT ELECTROMAGNETIC COMPATIBILITY (EMC)

With the increase in the number of electronic devices such as the PC and mobile (cell) phones, medical devices can be subject when in use to electromagnetic interference released by other devices. Electromagnetic interference can disturb the operation of the medical device and create a potentially dangerous situation.

Medical devices must not interfere with other devices either.

In order to regulate the requirements relating to the EMC (electromagnetic compatibility) with the aim of preventing any dangerous situation arising caused by the product, the EN 60601-1-2:2007 standard has been implemented. This standard defines the degrees of immunity to electromagnetic interference as well as the maximum levels of electromagnetic emissions for medical devices.

This medical device complies with this EN 60601-1-2:2007 standard both in terms of immunity and emissions.

It is nevertheless important to take special precautions:

Do not use mobile (cell) phones and other devices that generate powerful electrical or electromagnetic fields close to the device. This might disturb the operation of the medical device and create a potentially dangerous situation. Keeping a minimum distance of 7m away is recommended. Check that the device is running properly if it is closer than this.

♻️ ADVICE REGARDING THE DISPOSAL OF WASTE

All the packaging is composed of materials that pose no hazard for the environment and which can be disposed of at your local sorting centre to be used as secondary raw materials. The cardboard may be disposed of in a paper recycling bin. The packaging film must be taken to your local sorting and recycling centre.

When you have finished using the device, please dispose of it in an environmentally friendly way and in accordance with the law. Prior to disposal, please remove the battery and dispose of it at a collection point so that it can be recycled.

Please note: under no circumstances should spent batteries be disposed of with household waste.

EC 0197 DECLARATION OF CONFORMITY

Medical device
Category IIa.
We, LANAFORM,

hereby declare that the medical device « CN-100P » Lot001 LA0900420 complies with European Directive 93/42/EC concerning medical devices and its most recent amendment 2007/47/EC.

LIMITED WARRANTY

LANAFORM guarantees this product against any material or manufacturing defect for a period of two years from the date of purchase, except in the circumstances described below.

The LANAFORM guarantee does not cover damage caused as a result of normal wear to this product. In addition, the guarantee covering this LANAFORM product does not cover damage caused by abusive or inappropriate or incorrect use, accidents, the use of unauthorized accessories, changes made to the product or any other circumstance, of whatever sort, that is outside LANAFORM's control.

LANAFORM may not be held liable for any type of circumstantial, indirect or specific damage.

All implicit guarantees relating to the suitability of the product are limited to a period of two years from the initial date of purchase as long as a copy of the proof of purchase can be supplied.

On receipt, LANAFORM will repair or replace your appliance at its discretion and will return it to you. The guarantee is only valid through LANAFORM's Service Centre. Any attempt to maintain this product by a person other than LANAFORM's Service Centre will render this guarantee void.

FR Manuel d'instructions

Les photographies et autres représentations du produit dans le présent manuel et sur l'emballage se veulent les plus fidèles possibles mais peuvent ne pas assurer une similitude parfaite avec le produit.

Nous vous remercions d'avoir acheté le kit de nébulisation CN-100P de LANAFORM. Alliant technicité et simplicité d'utilisation, le kit de nébulisation CN-100P permet de prévenir les maladies des voies respiratoires supérieures et inférieures, de limiter leurs effets secondaires et d'accélérer la guérison. Le compresseur propulse l'air dans le kit de nébulisation. Lorsque l'air pénètre dans le kit de nébulisation, le médicament prescrit est converti en un aérosol de gouttelettes microscopiques facilement inhalables. Ce produit est un appareil médical et conçu pour l'inhalation à domicile. L'inhalation de médicaments ne doit s'effectuer que sur avis médical.

FONCTIONNEMENT DU KIT DE NÉBULISATION

Le médicament, qui est pompé par le canal de médicament, est mélangé à l'air comprimé généré par une pompe à compresseur. L'air comprimé mélangé au médicament est transformé en fines particules et est vaporisé en entrant en collision avec le déflecteur.

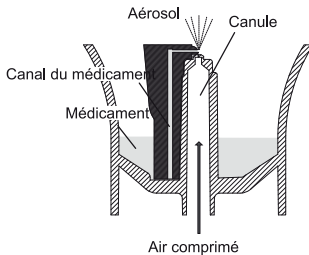

SYMBOLES UTILISÉS

Les symboles suivants sont utilisés dans le mode d'emploi.

	Avertissement	Ce symbole vous avertit des risques de blessures ou des dangers pour votre santé.
	Attention	Ce symbole vous avertit des éventuels dommages au niveau de l'appareil ou d'un accessoire.
	Remarque	Ce symbole indique des informations importantes.

TITRE ET DESCRIPTION DES SYMBOLES GRAPHIQUES SUR LA PLAQUETTE DE CARACTÉRISTIQUES DU PRODUIT

Sur l'emballage ainsi que sur la plaque signalétique de l'appareil et des accessoires, les symboles suivants sont utilisés.

Identification	Définition du symbole
	Le sigle CE atteste de la conformité aux exigences fondamentales de la directive 93/42/CEE relative aux dispositifs médicaux.
	Représentant Européen: Shanghai International Holding Corp. GmbH (Europe) Address: Eiffelstrasse 80, 20537 Hamburg Germany
	Coordonnées du fabricant: Shenzhen Kingyield Technology Co., Ltd. AS Bldg, FuZhong Industrial Zone, Xia Shi Wei road, FuYong district, BaoAn ShenZhen, China
	Numéro de lot
	Appareil type BF
	Manuel d'utilisation
	Respectez les consignes du mode d'emploi
	Indice de protection contre les corps solides et liquides
	L'appareil doit être éliminé conformément à la directive européenne WEEE (Waste Electrical and Electronic equipment) relative aux appareils électriques et électroniques.

VEUILLEZ LIRE TOUTES LES INSTRUCTIONS AVANT D'UTILISER VOTRE APPAREIL, EN PARTICULIER CES QUELQUES CONSIGNES DE SECURITE FONDAMENTALES

Lisez attentivement toutes les informations contenues dans le mode d'emploi et dans la documentation incluse dans l'emballage avant d'utiliser l'appareil.

Lorsqu'un appareil électrique est utilisé, et tout particulièrement en présence d'enfants, des précautions de sécurité fondamentales doivent toujours être observées, notamment ce qui suit:



- Veuillez vous assurer, lors de l'utilisation de ce produit, de vous conformer à tous les points mentionnés ci-dessous.
- Suivez les instructions de votre médecin ou du personnel soignant pour la nature du médicament, son dosage et sa posologie.
- En cas de sensations inhabituelles pendant l'utilisation, arrêtez immédiatement d'utiliser l'appareil et consultez votre médecin.
- N'utilisez pas de l'eau seule dans le nébuliseur pour l'inhalation.
- Nettoyez et désinfectez le kit de nébulisation, le masque pour enfant et adulte ainsi que l'embout buccal avant la première utilisation, si l'appareil n'a pas été utilisé pendant une longue période ou si plusieurs personnes utilisent le même appareil.
- Veillez à laver les composants après utilisation et assurez-vous qu'ils sont minutieusement désinfectés et séchés, et conservés dans un endroit propre.
- Gardez l'appareil et l'accessoire pour enfant hors de portée des nourrissons et des enfants laissés sans surveillance. L'appareil est susceptible de contenir de petites pièces pouvant être avalées.
- Ne rangez pas le tube à air si de l'humidité ou du médicament est resté à l'intérieur.
- Ne laissez pas la solution de nettoyage dans les composants du nébuliseur. Rincez-les à l'eau chaude du robinet après la désinfection.
- N'utilisez ni ne conservez l'appareil dans des endroits où il risquerait d'être exposé à des émanations nocives ou à des substances volatiles.
- N'utilisez pas l'appareil dans des endroits où il risquerait d'être exposé à des gaz inflammables.
- Ne couvrez pas le compresseur avec une couverture, une serviette ou quoi que ce soit d'autre pendant l'utilisation.
- Mettez toujours au rebut tout reste de médicament après utilisation et utilisez une nouvelle dose de médicament à chaque fois.

Risque de choc électrique

- N'utilisez pas le compresseur ou le câble usb s'ils sont mouillés et ne les branchez pas sur une prise de courant ou à d'autres appareils avec les mains mouillées.
- Le compresseur n'est pas étanche. Ne renversez pas de l'eau ou d'autres liquides sur ces composants. Si un liquide est renversé sur ces composants, débranchez immédiatement le câble USB et essuyez le liquide avec une compresse de gaz ou un autre tissu absorbant.
- N'immergez pas le compresseur dans de l'eau ou dans un autre liquide.
- N'utilisez pas et ne rangez pas l'appareil dans des endroits humides, comme une salle de bains.
- Ne faites pas fonctionner l'appareil lorsque le câble USB est endommagé.
- Maintenez le câble USB éloigné des surfaces chauffées.
- Lisez et observez les « Informations importantes sur la compatibilité électromagnétique (CEM) » énoncées dans la section Données techniques.
- Cet appareil ne doit pas être laissé sans surveillance lorsqu'il est utilisé par, sur ou à proximité d'enfants ou de personnes infirmes.
- Vérifiez que les composants sont correctement fixés.
- Assurez-vous que la tête du vaporisateur est correctement installée avant utilisation.
- Vérifiez que le filtre à air est correctement fixé.
- Assurez-vous que le filtre à air est propre. Si le filtre à air a changé de couleur ou a été utilisé en moyenne pendant plus de 60 jours, remplacez-le par un filtre à air neuf.
- Ne renversez pas de liquide ou de médicament sur le compresseur.
- N'inclinez pas le kit de nébulisation à un angle supérieur à 45° dans tous les sens et ne le secouez pas pendant qu'il est en fonctionnement.
- N'utilisez pas et ne rangez pas l'appareil alors que le tube à air est plissé.
- Utilisez uniquement des composants de nébulisation, un tube à air, un filtre à air et un couvercle de filtre à air d'origine.

- N'ajoutez pas plus de 10 ml de médicament dans le réservoir de médicaments.
- Ne transportez pas et ne retirez pas le kit de nébulisation lorsque le réservoir de médicaments contient un médicament.
- Ne laissez pas l'appareil sans surveillance en présence de jeunes enfants ou de personnes ne pouvant pas exprimer leur consentement.
- Ne soumettez pas l'appareil ou les composants à des chocs violents, comme par exemple faire tomber l'appareil sur le sol.
- Ne déformez pas la tête du vaporisateur ni n'enfoncez une épingle ou un objet pointu dans la canule du réservoir de médicaments.
- N'introduisez pas les doigts ou des objets à l'intérieur du compresseur.
- Ne démontez ni ne tentez de réparer le compresseur ou le câble usb.
- Ne laissez pas l'appareil ni ses composants dans des lieux où la température se situe en dehors des indications figurant dans les données techniques du présent manuel.
- Ne laissez pas l'appareil ni ses composants dans des lieux où ils seront exposés à de températures ou des changements d'humidité extrêmes, comme dans un véhicule en plein été, ou dans des endroits où ils seront exposés à la lumière directe du soleil.
- Ne bouchez pas le couvercle du filtre à air.
- Lorsque vous désinfectez des composants par ébullition, assurez-vous que le conteneur ne soit pas chauffé à sec.
- N'utilisez jamais l'appareil pendant que vous dormez ou sommeillez.
- N'obstruez pas la fente entre la capsule et l'entrée d'air du système d'inhalation.
- N'utilisez pas de four à micro-ondes, de séchoir à vaisselle ou de sèche-cheveux pour sécher l'appareil ou les composants.
- Autorisé pour un usage humain uniquement.
- L'utilisation en continu de l'appareil risque de réduire sa durée de vie. Limitez son utilisation à 15 minutes à la fois et observez un intervalle de 40 minutes avant de le réutiliser.
- L'unité principale peut devenir chaude lorsque l'appareil est utilisé.
- Ne touchez pas l'unité principale, excepté lorsque cela est nécessaire, par exemple pour éteindre l'appareil pendant la nébulisation.
- Pour éviter que du médicament ne reste sur le visage, assurez-vous d'essuyer le visage après avoir retiré le masque.

Risque de choc électrique

- Enlevez toujours les piles ou débranchez toujours le câble USB après utilisation et avant nettoyage.
- Tous les changements ou toutes les modifications n'ayant pas été approuvés par LANAFORM annuleront la garantie de l'utilisateur.

PRÉCAUTIONS DE SÉCURITÉ GÉNÉRALES :

- Examinez l'appareil et les composants avant chaque utilisation et assurez-vous qu'ils ne présentent aucune anomalie. Vérifiez tout particulièrement les points suivants :
 - La tête du vaporisateur, la canule, le masque pour enfant/adulte et le tube à air ne doivent pas être endommagés.
 - La canule ne doit pas être bouchée.
 - Le compresseur doit fonctionner normalement.
- La pompe du compresseur émet des bruits et des vibrations lorsque cet appareil est utilisé. L'émission d'air comprimé provenant du kit de nébulisation engendre également du bruit. Ce bruit est normal et n'est pas le signe d'un dysfonctionnement.
- Utilisez l'appareil uniquement aux fins attendues. Ne l'utilisez pas pour un usage différent.
- N'utilisez pas l'appareil à des températures supérieures à +40°C et inférieures à 5°C.
- Vérifiez que le tube à air est bien fixé au compresseur et au kit de nébulisation et qu'il ne se détache pas. Lorsque vous insérez la fiche du tube à air dans les connecteurs du tube à air, vissez-la légèrement pour éviter que le tube à air ne se déconnecte en cours d'utilisation.

- Retirez les batteries si l'appareil n'est pas utilisé pendant plus de 3 mois.
- Lisez et observez la procédure « Comment éliminer ce produit » de la section Données techniques lorsque vous mettez au rebut l'appareil et les accessoires ou composants optionnels usagés.
- Gardez soigneusement ces instructions pour vous y référer ultérieurement.

DESCRIPTION DE L'APPAREIL ET DES ACCESSOIRES

- 1 Compresseur
- 2 Support du kit de nébulisation
- 3 Connecteur du tuyau à air comprimé
- 4 Voyant lumineux de fonctionnement
- 5 Touche marche/arrêt
- 6 Connecteur USB
- 7 Couvercle de filtre à air
- 8 Couvercle de piles
- 9 Tuyau à air comprimé
- 10 Kit de nébulisation
- 11 Capsule
- 12 -
- 12A Partie supérieure du système d'inhalation
- 12B Entrée d'air du système d'inhalation
- 13 Tête du vaporisateur
- 14 Réservoir de médicaments
- 14A Canule
- 14B Connecteur du tube à air
- 15 Masque enfant
- 16 Masque adulte
- 17 Embout buccal
- 18 Filtre de rechange
- 19 Pochette de rangement

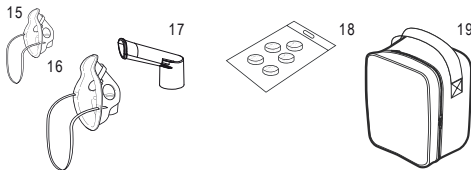
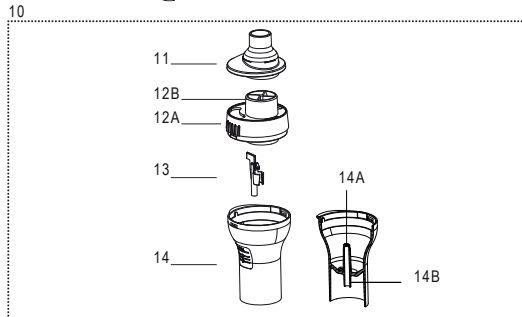
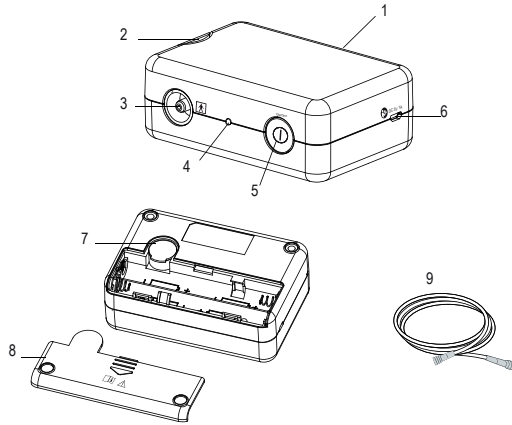

PRÉPARATION DU NÉBULISSEUR POUR UTILISATION

⚠ Nettoyez et désinfectez le kit de nébulisation, le masque ou l'embout buccal avant la première utilisation après l'achat. Si l'appareil n'a pas été utilisé pendant une longue période ou si plusieurs personnes utilisent le même appareil, nettoyez et désinfectez le kit de nébulisation, le masque ou l'embout buccal avant de les utiliser.

Pour des instructions de nettoyage et de désinfection, reportez-vous au chapitre correspondant de ce présent manuel.

- ① Assurez-vous que le filtre à air est changé régulièrement.
Reportez-vous à la section « Changement du filtre à air ».

1. Retirez la capsule du kit de nébulisation.

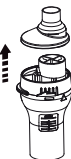

2. Retirez la partie supérieure du système d'inhalation du réservoir de médicaments.

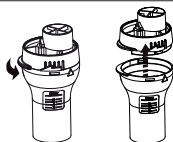

- a) Faites tourner la partie supérieure du système d'inhalation dans le sens inverse des aiguilles d'une montre.
b) Soulevez la partie supérieure du système d'inhalation pour la sortir du réservoir de médicaments.

3. Ajoutez le volume approprié de médicament prescrit dans le réservoir de médicaments.

⚠ La capacité du réservoir de médicaments est comprise entre 2 et 10 ml.

① Les graduations qui figurent sur le kit de nébulisation sont données uniquement à titre de référence. Veuillez utiliser la graduation de votre seringue ou flacon pour mesurer le médicament avec précision.



4. Vérifiez que la tête du vaporisateur est bien fixée à la partie supérieure du système d'inhalation.

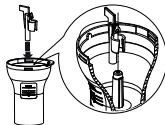

5. Fixez la partie supérieure du système d'inhalation sur le réservoir de médicaments.

- a) Placez la partie supérieure sur le réservoir de médicaments, comme illustré.

- b) Faites tourner la partie supérieure du système d'inhalation dans le sens des aiguilles d'une montre et alignez-la avec le réservoir de médicaments jusqu'à ce qu'il se mettent en place avec un clic, comme illustré.

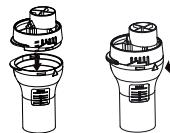

6. Fixez la capsule sur la partie supérieure du système d'inhalation.

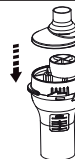

7. Placez les piles (4xAA 1.5V – non fournies) dans le réceptacle prévu à cet effet et branchez le câble usb fourni avec le kit de nébulisation et un adaptateur de minimum 1.0A (non-inclus).



External USB Power Supply

8. Fixez l'accessoire souhaité à la partie supérieure du système d'inhalation.

- a) Fixez le masque enfant ou adulte à la partie supérieure du système d'inhalation.
b) Fixez l'embout buccal à la partie supérieure du système d'inhalation.

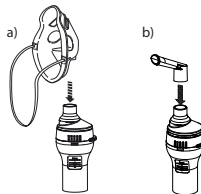

9. Fixez le tube à air.

Vissez légèrement la fiche du tube à air et introduisez-la fermement dans le connecteur du tube à air sur le compresseur.

Vissez légèrement la fiche du tube à air et introduisez-la fermement dans le connecteur du tube à air sur le réservoir de médicaments.

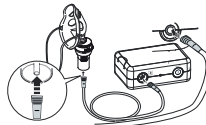

1 Vérifiez que le tube à air est bien fixé au compresseur et au kit de nébulisation et qu'il ne se détache pas. Lorsque vous insérez la fiche du tube à air dans les connecteurs du tube à air, vissez-la légèrement pour éviter que le tube à air ne se déconnecte en cours d'utilisation.

Veillez à ne pas renverser le médicament lorsque vous fixez le tube à air. Maintenez le kit de nébulisation à la verticale. Utilisez le Support du kit de nébulisation comme support temporaire pour le kit de nébulisation.

10. Description du statut du compresseur

Une fois la touche marche/arrêt enclenchée, le compresseur commence à fonctionner et le voyant lumineux de fonctionnement s'allume. Le compresseur fonctionnera pendant une durée de 15 minutes.

Si vous appuyez une seconde fois sur la touche marche/arrêt, le compresseur s'arrête et le voyant lumineux s'éteint.

Si les piles sont déchargées, le compresseur s'arrête et le voyant lumineux clignote pendant 2 minutes vous indiquant la nécessité de changer les piles.

Lorsque cela est possible pour vous, préférez le fonctionnement via le câble usb plutôt qu'avec les piles.

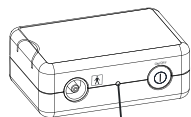
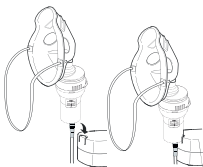

Indicator Light

ADMINISTRATION DU MÉDICAMENT

1. Tenez le kit de nébulisation comme indiqué à droite.

⚠ N'inclinez pas le kit de nébulisation d'un angle supérieur à 45° dans tous les sens. Le médicament risque de s'écouler dans la bouche ou la nébulisation pourrait ne pas être efficace.



2. Placez l'interrupteur en position Marche (I). Le compresseur se met en route et la nébulisation commence.

Pour arrêter la nébulisation Placez l'interrupteur en position Arrêt (0).

⚠ Ne couvrez pas le compresseur avec une couverture ou une serviette, etc. lorsqu'il est utilisé. Ne bouchiez pas le couvercle du filtre à air.

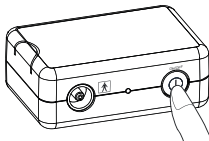

3. Inhalez le médicament conformément aux instructions de votre médecin et/ou de votre thérapeute.

a) Utilisation du masque adulte/enfant

Fixez le masque de telle sorte à ce qu'il vous couvre le nez et la bouche, et inhalez le médicament. Expirez par le masque.

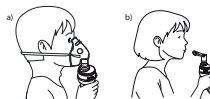

b) Utilisation de l'embout buccal

Introduisez l'embout buccal dans votre bouche et inhalez le médicament en respirant normalement.

Expirez normalement par l'embout buccal.

4. Éteignez l'appareil à la fin du traitement. Vérifiez l'absence de condensation ou d'humidité dans le tube à air et retirez les piles ou débranchez le câble usb et l'adaptateur utilisé.

⚠ De la condensation peut se former dans le tube à air. Ne rangez pas le tube à air si de la condensation ou de l'humidité subsiste à l'intérieur. Il pourrait être infecté par des bactéries.

Si de l'humidité ou du liquide se trouve encore dans le tube à air, procédez comme suit pour en éliminer l'humidité.

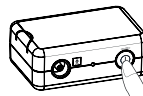

a) Vérifiez que le tube à air est toujours relié à la prise d'air sur le compresseur.

b) Vérifiez que le compresseur est connecté au câble usb approprié ou que les piles sont correctement placées dans leur compartiment.

c) Débranchez le tube à air du kit de nébulisation.

d) Mettez le compresseur en route et pompez l'air par le tube à air afin d'expulser l'humidité.

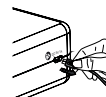

NETTOYAGE ET DÉSINFECTION QUOTIDIENNE

A. NETTOYAGE

Le respect des instructions de nettoyage après chaque utilisation évitera que le médicament restant dans le réservoir ne sèche et n'empêche ainsi l'appareil de nébuliser efficacement, et prévendra également toute contamination.

⚠ Rincez minutieusement le kit de nébulisation, l'accessoire pour enfant, le masque ou l'embout buccal avec l'eau chaude du robinet après chaque utilisation et désinfectez-les après le dernier traitement de la journée.

- 1 Vérifiez que l'interrupteur est en position Arrêt (0).
- 2 Débranchez le câble usb du connecteur du compresseur et/ou retirez les piles de leur compartiment.
- 3 Séparez le kit de nébulisation du tube à air et démontez-le.



- 4 Mettez au rebut le médicament restant dans le réservoir de médicaments.
- 5 Lavez tous les composants de nébulisation à l'eau chaude et avec un détergent doux, et rincez à l'eau chaude du robinet.
- 6 Après avoir nettoyé et désinfecté les composants, rincez-les soigneusement à l'eau propre et laissez-les sécher à l'air dans un endroit propre.

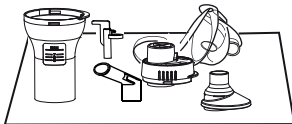

- ① Ne mettez en pas en marche l'appareil tant que les composants nettoyés ne sont pas complètement secs.
- 7 Si le compresseur ou la partie extérieure du tube à air est sale, essayez-les avec un chiffon doux humidifié d'eau ou de détergent doux.

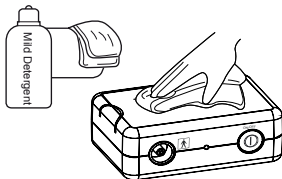

⚠ Le compresseur n'est pas étanche.

- 8 Remontez le kit de nébulisation. Placez-le dans la poche de rangement.

B. DÉSINFECTION DES COMPOSANTS DE NÉBULISATION

Désinfectez toujours le réservoir de médicaments, l'embout buccal et les autres composants de nébulisation après le dernier traitement de la journée. Pour désinfecter les composants, procédez selon l'une des méthodes décrites ci-dessous :

B.1. Utilisez un désinfectant disponible dans le commerce. Suivez les instructions fournies par le fabricant du désinfectant.

- 1 Immergez les composants dans la solution de nettoyage pendant la durée indiquée.
- 2 Retirez les composants et jetez la solution.
- 3 Rincez les composants à l'eau chaude du robinet, ôtez l'excédent d'eau et laissez-les sécher à l'air dans un endroit propre.

B.2. Vous pouvez faire bouillir les composants entre 15 et 20 minutes. Après ébullition, retirez prudemment les composants, ôtez l'excédent d'eau et laissez sécher à l'air dans un endroit propre.

14/68 LANAFORM CN-100 P

C. MANIPULATION DE LA TÊTE DU VAPORISATEUR

La tête du vaporisateur est un composant important, qui permet de vaporiser le médicament.

Veillez à respecter les précautions suivantes lorsque vous le manipulez.

⚠ Lavez la tête du vaporisateur après chaque utilisation.

- N'utilisez pas de brosse, d'épingle, etc. pour nettoyer les composants.
- Si vous désinfectez les composants dans de l'eau bouillante, veillez à les faire bouillir dans de grandes quantités d'eau.
- Ne faites pas bouillir la tête du vaporisateur avec des objets autres que les accessoires correspondants du système de nébulisation.
- N'utilisez pas de four à micro-ondes, de séchoir à vaisselle ou de sèche-cheveux pour faire sécher les composants.

MAINTENANCE ET RANGEMENT

⚠ Pour conserver votre appareil dans le meilleur état possible et pour ne pas l'endommager, procédez comme suit :

- Ne laissez pas l'appareil sans surveillance en présence de jeunes enfants ou de personnes ne pouvant pas exprimer leur consentement.
- Ne soumettez pas l'appareil ou les composants à des chocs violents, comme par exemple faire tomber l'appareil sur le sol.
- Ne transportez pas et ne retirez pas le kit de nébulisation lorsque le réservoir de médicaments contient un médicament.
- Ne rangez pas l'appareil dans un endroit soumis à des températures extrêmes chaudes ou froides, à une forte humidité ou sous la lumière directe du soleil.
- Ne plissez pas et ne pliez pas le tube à air.
- Mettez l'appareil et les accessoires ou composants optionnels usagés aurebut conformément aux réglementations locales applicables.
- N'utilisez jamais du benzène, un diluant ou un produit chimique inflammable pour nettoyer l'appareil.

Transportez toujours l'appareil dans sa poche de rangement et rangez-le dans la poche si vous prévoyez de ne pas l'utiliser pendant longtemps.

CHANGEMENT DU FILTRE À AIR

Si le filtre à air a changé de couleur ou a été utilisé en moyenne pendant plus de 60 jours, remplacez le par un filtre à air neuf.

- 1 Retirez le couvercle du filtre à air du compresseur.
- 2 Changez le filtre à air.
- 3 Remettez le couvercle du filtre à air en place.

①

- Utilisez uniquement les filtres à air livrés avec l'appareil, conçus spécifiquement pour cet appareil. Ne faites pas fonctionner l'unité sans filtre.
- Les filtres à air peuvent être insérés dans n'importe quel sens.
- Vérifiez que les filtres à air sont propres et exempts de poussière avant de les insérer.



- N'essayez pas de laver ou de nettoyer le filtre. Si le filtre à air est mouillé, remplacez-le. Les filtres à air humides peuvent provoquer des obstructions.
- Pour empêcher le couvercle du filtre à air d'être obstrué, lavez-le régulièrement. Ne faites pas bouillir le couvercle du filtre à air. Retirez le couvercle du filtre à air, lavez-le et assurez-vous qu'il soit bien sec et fixé correctement.
- Veuillez contacter votre revendeur LANAFORM pour obtenir des filtres à air supplémentaires ou bien si les composants fournis avec l'appareil sont endommagés ou manquants.

RÉSOLUTION DES PROBLÈMES

Vérifiez les points suivants en cas de défaillance de votre unité pendant son fonctionnement.

Vous pouvez également vous reporter aux pages du présent mode d'emploi pour des instructions détaillées.

Symptôme	Cause	Solution
Rien ne se produit lorsque l'interrupteur est placé en position Marche.	Est-ce que les piles se trouvent dans leur compartiment ou est-ce que le câble USB est connecté sur le connecteur du compresseur ?	Vérifiez que la fiche est bien insérée dans une prise électrique. Débranchez puis réinsérez la fiche si nécessaire.
La nébulisation s'arrête automatiquement après 10 secondes lorsque l'appareil est en marche	Les piles sont usagées	Changez les piles ou connectez le câble USB après avoir retiré les piles de leur compartiment.
Absence de nébulisation ou vitesse de nébulisation lente lorsque l'appareil est en marche.	Le réservoir de médicaments contient-il un médicament ?	Ajoutez le volume approprié de médicament dans le réservoir de médicaments.
	Le réservoir de médicaments contient-il trop ou pas assez de médicament ?	
	La tête du vaporisateur est-elle manquante ou non montée correctement ?	Fixez correctement la tête du vaporisateur.
	Le kit de nébulisation est-il monté correctement ?	Montez correctement le kit de nébulisation.
	La canule est-elle bouchée ?	Vérifiez que la canule ne comporte aucune obstruction.
Le tube à air est-il connecté correctement ?	Le kit de nébulisation est-il incliné d'un angle trop prononcé ?	Assurez-vous que le kit de nébulisation n'est pas incliné d'un angle de plus de 45 degrés.
	Le tube à air est-il plié ou endommagé ?	Vérifiez que le tube à air est correctement fixé au compresseur et au kit de nébulisation.
	Le tube à air est-il bouché ?	Vérifiez que le tube à air ne comporte aucune obstruction.
L'appareil est anormalement bruyant.	Le filtre à air est-il sale ?	Remplacez le filtre à air par un filtre neuf.
	Le couvercle du filtre à air est-il correctement fixé ?	Fixez correctement le couvercle du filtre à air.
L'appareil est très chaud.	Le compresseur est-il couvert ?	Ne couvrez pas le compresseur avec quoi que ce soit pendant l'utilisation.



Si la solution suggérée ne résout pas le problème, n'essayez pas de réparer l'appareil, aucun composant de l'unité n'étant réparable par l'utilisateur. Retournez l'unité à un point de vente au détail ou un distributeur LANAFORM agréé.

DONNÉES TECHNIQUES

- Nom : LANAFORM
- Modèle : CN-100P LA120420
- Type : Nébuliseur à compresseur
- Valeur nominale (compresseur à nébuliseur) : Piles 1.5Vx4AA ou USB 5V 1A
- Conditions de fonctionnement : Fonctionnement intermittent : 20 min. en marche/40 min. à l'arrêt
- Température/Humidité de fonctionnement : +5 °C à +40 °C / 15 % à 85 % HR
- Température/Humidité de rangement : -25 °C à +35 °C avec une humidité relative inférieure à 90°C sans condensation. Et entre 35°C et 70°C avec une pression de vapeur d'eau jusqu'à 50hPa
- Pression barométrique : HR 700 - 1 060 hPa
- Poids : Environ 180 g (compresseur uniquement)
- Dimensions : Environ 115 (L) x 77 (H) x 42 (P) mm
- Contenu : Compresseur, kit de nébulisation, tube à air (PVC, 100 cm), filtres à air de rechange (5 unités), embout buccal, masque pour adulte (PVC), masque pour enfant (PVC), câble usb, poche de rangement, mode d'emploi.
- Temps de fonctionnement : 15 minutes on / 40 minutes off.
- Minuterie intégrée : Le compresseur fonctionne pendant 15 minutes une fois la touche marche/arrêt enclenchée et puis s'arrête.
- Débit de compression : 2-10/min
- Pression du compresseur : 360-550mmHg



- Soumis à des modifications techniques sans préavis.
- L'appareil risque de ne pas fonctionner si les conditions de température et de tension diffèrent de celles définies dans les caractéristiques techniques.
- N'utilisez pas l'appareil dans des endroits où il risquerait d'être exposé à des gaz inflammables.
- Cet appareil respecte les dispositions de la directive de la Communauté européenne 93/42/CEE (Directive relative aux appareils médicaux) et de la norme européenne EN 13544-1:2007, Équipement d'inhalothérapie - Partie 1 - Systèmes de nébulisation et leurs composants.

DONNÉES TECHNIQUES DU COMPRESSEUR AVEC KIT DE NÉBULISATION

Volume de médicament approprié :	2 ml minimum - 10 ml maximum
Capacité du réservoir de médicaments :	10 ml maximum
Taille des particules :	**DMM Environ 3.9 µm DMM = Diamètre Aérodynamique Médian de Masse
Taux de nébulisation :	Environ 0.3 ml/min (selon la perte de poids)
Acoustique :	Environ 58 dB à 1 mètre de distance
Sortie d'aérosol :	0,3627 ml (1 % M/V) NaF
Débit d'aérosol :	0,045 ml/min (1 % M/V) NaF/min



Les performances peuvent varier avec certains médicaments tels que les suspensions ou les médicaments à viscosité élevée. Consultez la fiche des données du fournisseur du médicament pour de plus amples détails.

** Mesures réalisées de manière indépendante selon la norme EN 13544-1.

INFORMATIES IMPORTANTE SUR LA COMPATIBILITÉ ÉLECTROMAGNÉTIQUE (CEM)

Avec l'accroissement du nombre d'appareils électroniques comme les PC et les téléphones mobiles (cellulaires), les appareils médicaux utilisés peuvent être soumis aux interférences électromagnétiques dégagées par d'autres appareils. Les interférences électromagnétiques peuvent perturber le fonctionnement de l'appareil médical et créer une situation potentiellement dangereuse. Les appareils médicaux ne doivent pas non plus interférer avec d'autres appareils. Afin de réglementer les exigences relatives à la CEM (compatibilité électromagnétique) dans le but de prévenir toute situation dangereuse causée par le produit, la norme EN 60601-1-2:2007 a été mise en œuvre. Cette norme définit les niveaux d'immunité aux interférences électromagnétiques ainsi que les niveaux maximum d'émissions électromagnétiques pour les appareils médicaux. Cet appareil médical est conforme à cette norme EN 60601-1-2:2007 tant pour l'immunité que pour les émissions.

Il importe toutefois d'observer des précautions spéciales :

N'utilisez pas des téléphones mobiles (cellulaires) et autres appareils générant des champs électriques ou électromagnétiques puissants à proximité de l'appareil. Cela risquerait de perturber le fonctionnement de l'appareil et de créer une situation potentiellement dangereuse. Il est recommandé de maintenir une distance minimum de 7 m. Vérifiez le bon fonctionnement de l'appareil si la distance est inférieure.



CONSEILS RELATIFS À L'ÉLIMINATION DES DÉCHETS

L'emballage est entièrement composé de matériaux sans danger pour l'environnement qui peuvent être déposés auprès du centre de tri de votre commune pour être utilisés comme matières secondaires. Le carton peut être placé dans un bac de collecte papier. Les films d'emballage doivent être remis au centre de tri et de recyclage de votre commune.

NL Handleiding

- De foto's en andere voorstellingen van het product in deze handleiding en op de verpakking zijn zo accuraat mogelijk. De kans bestaat echter dat de gelijkernis met het product niet perfect is.**

Hartelijk dank voor uw aankoop van de vernevelingskit CN-100P van LANAFORM. De vernevelingskit CN-100P, die technisch vernuft aan gebruiksgemak koppelt, helpt aandoeningen van de bovenste en onderste luchtwegen te voorkomen, hun bijwerkingen te beperken en de geneezing te versnellen. De compressor stuwt de lucht naar de vernevelingskit. Zodra de lucht in de vernevelingskit dringt, wordt het voorgeschreven geneesmiddel omgezet in een aerosol van microscopische druppeltjes die gemakkelijk kunnen worden ingeademd. Dit product is een medisch apparaat, ontwikkeld voor inhalatie thuis. Geneesmiddelen mogen enkel op medisch advies worden geïnhaléerd.

WERKING VAN DE VERNEVELINGSKIT

Het geneesmiddel, dat door het geneesmiddelkanaal wordt gepompt, wordt vermengd met de perslucht die door een pomp van de compressor wordt voortgebracht. De mix van perslucht en geneesmiddel wordt omgezet in fijne deeltjes in verneveld wanneer het in contact komt met de deflector.

Lorsque vous ne vous servez plus de l'appareil, éliminez-le de manière respectueuse de l'environnement et conformément aux directives légales. Retirez préalablement la pile et déposez-la dans une borne de collecte afin qu'elle soit recyclée.

Attention : les piles usées ne doivent en aucune façon être mises aux ordures ménagères.

DECLARATION DE CONFORMITÉ CE0197

Dispositif Médical

Classe IIa

Nous, Société LANAFORM, Déclarons que le dispositif médical « CN-100P » Lot001 LA0900420 est conforme à la Directive Européenne 93/42/CE sur les dispositifs médicaux et de son dernier amendement 2007/47/CE.

GARANTIE LIMITÉE

LANAFORM garantit que ce produit est exempt de tout vice de matériau et de fabrication à compter de sa date d'achat et ce pour une période de deux ans, à l'exception des précisions ci-dessous.

La garantie LANAFORM ne couvre pas les dommages causés suite à une usure normale de ce produit. En outre, la garantie sur ce produit LANAFORM ne couvre pas les dommages causés à la suite de toute utilisation abusive ou inappropriée ou encore de tout mauvais usage, accident, fixation de tout accessoire non autorisé, modification apportée au produit ou de toute autre condition, de quelle que nature que ce soit, échappant au contrôle de LANAFORM.

LANAFORM ne sera pas tenue pour responsable de tout type de dommage accessoire, consécutif ou spécial.

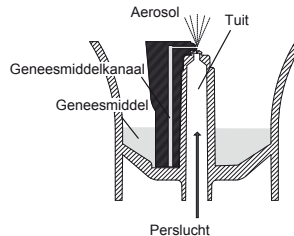

Toutes les garanties implicites d'aptitude du produit sont limitées à une période de deux années à compter de la date d'achat initiale pour autant qu'une copie de la preuve d'achat puisse être présentée.

Dès réception, LANAFORM réparera ou remplacera, suivant le cas, votre appareil et vous le renverra. La garantie n'est effectuée que par le biais du Centre Service de LANAFORM. Toute activité d'entretien de ce produit confiée à toute personne autre que le Centre Service de LANAFORM annule la présente garantie.



GEBRUIKTE SYMBOLEN

In de handleiding worden de volgende symbolen gebruikt.

	Waarschuwing	Dit symbool waarschuwt u voor risico's op verwondingen of gevaar voor de gezondheid.
	Opgelet	Dit symbool waarschuwt u voor eventuele schade aan het apparaat of een accessoire.
	Opmerking	Dit symbool verwijst naar belangrijke informatie.

BENAMING EN OMSCHRIJVING VAN DE GRAFISCHE SYMBOLEN OP HET PRODUCTINFORMATIELABEL

Op de verpakking en het typeplaatje van het apparaat en de accessoires worden de volgende symbolen gebruikt.

Identificatie	Omschrijving van het symbool
	Het CE-symbool betekent dat dit apparaat voldoet aan de basisnormen van richtlijn 93/42/EEG betreffende medische hulpmiddelen.
	Vertegenwoordiger in Europa: Shanghai International Holding Corp. GmbH (Europe) Address: Eifflstrasse 80, 20537 Hamburg Germany
	Gegevens van de fabrikant: Shenzhen Kingfield Technology Co., Ltd. A5 Bldg, Fuzhong Industrial Zone, Xia Shi Wei road, FuYong district, BaoAn Shenzhen, China
	Partijnummer
	Type BF-apparaat
	Handleiding
	Volg de richtlijnen van de handleiding
	Beschermingsfactor tegen vaste stoffen en vloeistoffen.
	Het apparaat moet worden afgehandeld in overeenstemming met Europese richtlijn WEEE (Waste Electrical and Electronic equipment) betreffende elektrische en elektronische apparatuur.

LEES VÓÓR HET GEBRUIK VAN UW APPARAAT ALLE INSTRUCTIES, EN IN HET BIJZONDER DEZE UITERST BELANGRIJKE VEILIGHEIDSSCHRIFTEN

Lees vóór gebruik van het apparaat aandachtig alle informatie in de handleiding en de documentatie die in de verpakking zit.

Wanneer er een elektrisch apparaat wordt gebruikt, en in het bijzonder in het bijzijn van kinderen, moeten er altijd fundamentele veiligheidsvoorzorgen worden genomen, met name:



- Zorg ervoor dat u zich bij het gebruik van dit product houdt aan alle onderstaande voorschriften.
- Volg de instructies van uw arts of het verplegend personeel wat de aard van het geneesmiddel en zijn dosering betreft.
- Stop onmiddellijk met het gebruik van het apparaat als u iets ongewoons voelt en raadpleeg uw arts.
- Doet nooit enkel en alleen water in de vernevelaar om te inhaleren.
- Reinig en ontsmet de vernevelingskit, het masker voor kinderen en volwassenen en het mondstuk vóór het eerste gebruik, als het apparaat gedurende lange periodes niet werd gebruikt of als meerdere personen hetzelfde apparaat gebruiken.
- Maak de onderdelen na elk gebruik schoon. Ontsmet en droog ze zorgvuldig en bewaar ze op een schone plek.
- Hou het apparaat en het accessoire voor kinderen buiten het bereik van baby's en kinderen die niet onder toezicht staan. Het apparaat kan kleine onderdelen bevatten die kunnen worden ingeslikt.
- Berg de luchtbus niet op als er binnenin nog vocht of geneesmiddel zit.
- Laat geen schoonmaakoplossing in de onderdelen van de vernevelaar zitten. Spoel ze na ontsmetting onder de warmwaterkraan.
- Gebruik of bewaar het apparaat niet op plaatsen waar het zou kunnen worden blootgesteld aan schadelijke dampen of vluchtige stoffen.
- Gebruik het apparaat niet op plaatsen waar het zou kunnen worden blootgesteld aan ontvlambare gasen.
- Dek de compressor tijdens het gebruik niet af met een deken, handdoek of iets anders.
- Gooi restjes van het geneesmiddel na gebruik altijd weg en gebruik iedere keer een nieuwe dosis geneesmiddel.

Risico op elektrocutie

- Gebruik de compressor of USB-kabel niet als ze nat zijn en sluit ze nooit met natte handen aan op een stopcontact of een andere apparaat.
- De compressor is niet waterdicht. Stoot geen water of andere vloeistoffen om over zijn onderdelen. Als er toch een vloeistof over deze onderdelen valt, trek u onmiddellijk de USB-kabel uit en veeg u de vloeistof op met gas of een ander absorberend weefsel.
- Dompel de compressor niet onder in water of een andere vloeistof.
- Gebruik of bewaar het apparaat niet op een vochtige plaats, zoals een badkamer.
- Gebruik het apparaat niet als de USB-kabel beschadigd is.
- Hou de USB-kabel uit de buurt van verwarmde oppervlakken.
- Lees de 'Belangrijke informatie over elektromagnetische compatibiliteit (EMC)' in het onderdeel Technische gegevens.
- Dit apparaat mag niet zonder toezicht worden gelaten als het wordt gebruikt door, of in de buurt van kinderen of invaliden.
- Controleer of de onderdelen goed vastzitten.
- Vergevs u er vóór gebruik van dat de verstuifkop correct is bevestigd.
- Controleer of de luchtfilter correct is bevestigd.
- Controleer of de luchtfilter schoon is. Als de luchtfilter van kleur is veranderd of gemiddeld langer dan 60 dagen werd gebruikt, moet u hem vervangen door een nieuwe luchtfilter.
- Stoot geen vloeistof of geneesmiddel om over de compressor.
- Hou de vernevelingskit niet in een hoek van meer dan 45° in alle richtingen en schud er niet mee wanneer het in werking is.
- Gebruik het apparaat niet als de luchtbus gepeeld is en berg het zo ook niet op.
- Gebruik enkel originele vernevelingsonderdelen en de originele luchtbus, luchtfilter en luchtfilterdeksel.
- Doet niet meer dan 10 ml geneesmiddel in het geneesmiddelreservoir.
- Verplaats de vernevelingskit niet wanneer er een geneesmiddel in het geneesmiddelreservoir zit.
- Laat het apparaat niet zonder toezicht achter bij jonge kinderen of personen die niet in staat zijn hun instemming te geven.
- Stel het apparaat of de onderdelen niet bloot aan krachtige schokken, zoals wanneer het apparaat op de grond valt.
- Vervorm de verstuifkop niet en steek geen naald of ander puntig voorwerp in de tuit van het geneesmiddelreservoir.
- Steek geen vingers of voorwerpen in de compressor.
- Demonteer de compressor of USB-kabel nooit en probeer ze nooit te repareren.
- Laat het apparaat of zijn onderdelen nooit staan op plaatsen met een temperatuur die valt buiten de waarden die u terugvindt in de technische gegevens van deze handleiding.
- Laat het apparaat of zijn onderdelen nooit staan op plaatsen die zijn blootgesteld aan extreme temperaturen of vochtchommelingen, zoals in een auto in de zomer, of op plaatsen waar ze worden blootgesteld aan rechtstreeks zonlicht.
- Zorg ervoor dat het deksel van de luchtfilter nooit verstopt geraakt.
- Als u de onderdelen ontsmet doet ze te koken, dient u altijd te verzekeren dat de houder niet droog wordt verhit.

- Gebruik het apparaat nooit terwijl u slaapt of een dutje doet.
- Zorg ervoor dat de spleet tussen de capsule en de luchtingang van het inhalatiesysteem nooit verstopt geraakt.
- Gebruik nooit een magnetron, vaatdroger of haardroger om het apparaat of de onderdelen te drogen.
- Uitsluitend toegelaten voor menselijk gebruik.
- Het continu gebruik van het apparaat kan zijn levensduur verminderen. Gebruik dit apparaat niet langer dan 15 minuten per keer en wacht minstens 40 minuten alvorens het opnieuw te gebruiken.
- De hoofdeenheid kan warm worden wanneer het apparaat in gebruik is.
- Raak de hoofdeenheid niet aan, tenzij dat echt noodzakelijk is, bijvoorbeeld om het apparaat tijdens de verneveling uit te schakelen.
- Droog het gezicht na het afnemen van het masker af om te vermijden dat er geneesmiddel op het gezicht achterblijft.

Risico op elektrocutie

- Verwijder na gebruik en vóór de reiniging altijd de batterijen of trek de USB-kabel uit.
- Alle wijzigingen of aanpassingen die niet door LANAFORM werden goedgekeurd, zullen de gebruikersgarantie tenietdoen.

ALGEMENE VEILIGHEIDSVORZORGEN

- Controleer het apparaat en de onderdelen vóór elk gebruik en verzeker u ervan dat ze geen afwijkingen vertonen. Controleer vooral het volgende:
 - De verstuijkop, de tuit, het masker voor kind/volwassen en de luchtbus mogen niet beschadigd zijn.
 - De tuit mag niet verstopt zijn.
 - De compressor moet normaal werken.
- De pomp van de compressor maakt een geluid en trilt wanneer het apparaat wordt gebruikt. De perslucht die uit de vernevelingskit komt, maakt ook een geluid. Dit geluid is normaal en wijst niet op een storing.
- Gebruik het apparaat enkel waarvoor het bedoeld is. Gebruik het nooit voor iets anders.
- Gebruik het apparaat niet bij temperaturen van meer dan 40 °C en minder dan 5 °C.
- Controleer of de luchtbus goed op de compressor en vernevelingskit is bevestigd en dat hij niet loskomt. Wanneer u de plug van de luchtbus in de connectoren van de luchtbus steekt, zult u die een beetje moeten aandraaien om te vermijden dat de luchtbus tijdens het gebruik loskomt.

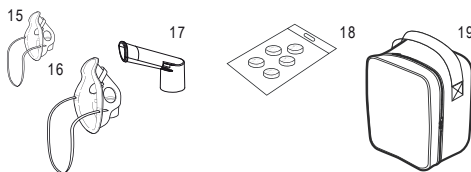
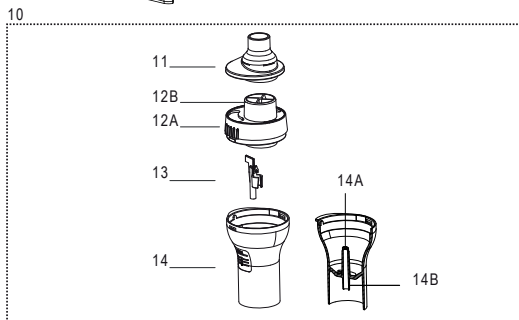
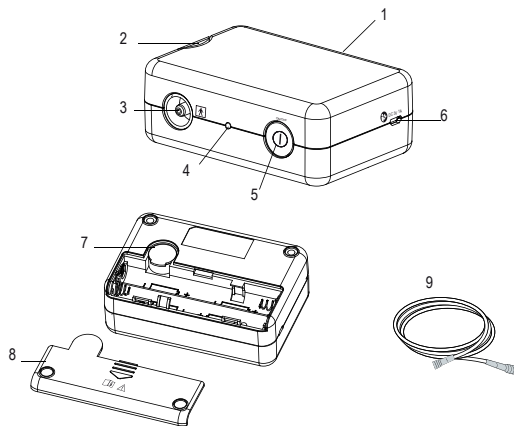

- Verwijder de batterijen als het apparaat langer dan 3 maanden niet wordt gebruikt.
- Lees en volg de procedure "Hoe dankt u dit product af" in het onderdeel Technische gegevens wanneer u het apparaat en eventueel versleten accessoires of onderdelen wilt weggooien.
- Bewaar deze instructies zorgvuldig om ze later nog te kunnen raadplegen.

OMSCHRIJVING VAN HET APPARAAT EN ZIJN ACCESSOIRES

- Compressor
- Houder van de vernevelingskit
- Connector van de persluchtbus
- Lampje
- Start/stop-knop
- USB-connector
- Deksel van de luchtfilter
- Batterijdeksel
- Persluchtbus
- Vernevelingskit
- Capsule
-
- 2A Bovenste deel van het inhalatiesysteem
- 2B Luchtingang van het inhalatiesysteem
- Verstufkop
- Geneesmiddelenreservoir
- 4A Canule
- 4B Connector van de luchtbus
- 15 Masker voor kind
- 16 Masker voor volwassene
- 17 Mondstuk
- 18 Vervangfilter
- 19 Opbergzak

DE VERNEVELAAR KLAARMAKEN VOOR GEBRUIK

▲ Reinig en onsmet de vernevelingskit, het masker of het mondstuk vóór het eerste gebruik na aankoop. Als het apparaat gedurende lange periode niet werd gebruikt of als meerdere personen hetzelfde apparaat gebruiken, zult u de vernevelingskit, het masker of het mondstuk eerst moeten reinigen en ontsmetten.

Raadpleeg voor reinigings- en ontsmettingsinstructies het overeenkomstige hoofdstuk in deze handleiding.

① Vergewis u ervan dat de luchtfilter regelmatig wordt vervangen. Raadpleeg het onderdeel "De luchtfilter vervangen".

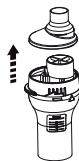

1. Verwijder de capsule van de vernevelingskit.

2. Neem het bovenste deel van het inhalatiesysteem van het geneesmiddelenreservoir.
- a) Draai het bovenste deel van het inhalatiesysteem in tegenwijzerzin.
- b) Til het bovenste deel van het inhalatiesysteem op om het uit het geneesmiddelenreservoir te nemen.

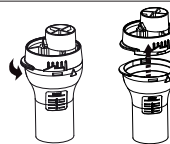

3. Doe het voorgeschreven volume geneesmiddel in het geneesmiddelenreservoir.

▲ Het geneesmiddelenreservoir heeft een inhoud van 2 tot 10 ml.

① De maatstrepen die u op de vernevelingskit ziet, dienen enkel als referentie. Gebruik de maatstrepen of uw spuit of flesje om het geneesmiddel nauwkeurig te doseren.



4. Controleer of de verstufkop goed vastzit aan het bovenste deel van het inhalatiesysteem.

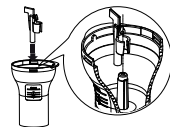

5. Bevestig het bovenste deel van het inhalatiesysteem op het geneesmiddelenreservoir.

- a) Plaats het bovenste deel van het inhalatiesysteem op het geneesmiddelenreservoir, zoals geïllustreerd.

- b) Draai het bovenste deel van het inhalatiesysteem in wijzerzin op het geneesmiddelenreservoir, tot u een klik hoort en het vastzit, zoals geïllustreerd

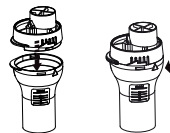

6. Bevestig de capsule op het bovenste deel van het inhalatiesysteem.



7. Plaats de batterijen (4 x AA 1,5 V – niet meegeleverd) in de batterijhouder of sluit de meegeleverde USB-kabel en een adapter van minstens 1,0 A (niet meegeleverd) aan.

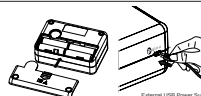

External USB Power Supply

8. Bevestig het gewenste accessoire op het bovenste deel van het inhalatiesysteem.

a) Bevestig het masker voor kind of volwassene op het bovenste deel van het inhalatiesysteem.

b) Bevestig het mondstuk op het bovenste deel van het inhalatiesysteem.

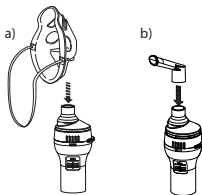

9. Bevestig de luchtbuis:

a) Draai de plug van de luchtbuis een beetje aan en steek hem stevig in de connector van de luchtbuis op de compressor.

b) Draai de plug van de luchtbuis een beetje aan en steek hem stevig in de connector van de luchtbuis op het geneesmiddelenreservoir.

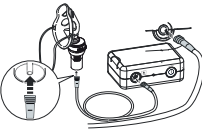

i Controleer of de luchtbuis goed op de compressor en vernevelingskit is bevestigd en dat hij niet loskomt.

Wanneer u de plug van de luchtbuis in de connectoren van de luchtbuis steekt, zult u die een beetje moeten aandrukken om te vermijden dat de luchtbuis tijdens het gebruik loskomt.

Let op dat u het geneesmiddel niet omstoot wanneer u de luchtbuis bevestigt. Hou de vernevelingskit verticaal.

Gebruik de houder van de vernevelingskit als tijdelijke houder voor de vernevelingskit.

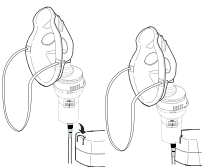

10. Omschrijving van de status van de compressor

Zodra u de start/stop-knop hebt ingedrukt, begint de compressor te werken en gaat het lampje branden. De compressor zal 15 minuten werken.

Als u een tweede keer op de start/stop-knop drukt, zal de compressor stilvallen en gaat het lampje uit.

Als de batterijen leeg zijn, zal de compressor stilvallen en knippert het lampje gedurende 2 minuten om aan te geven dat de batterijen moeten worden vervangen.

Gebruik wanneer mogelijk de USB-kabel in plaats van de batterijen.

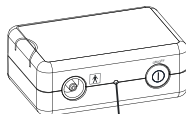

Indicator Light

TOEDIENING VAN HET GENEESMIDDEL

1. Hou de vernevelingskit vast zoals rechts aangeduid.

! Hou de vernevelingskit niet in een hoek van meer dan 45° in alle richtingen. Het geneesmiddel zou dan in de mond kunnen lopen of het is mogelijk dat het apparaat dan niet doeltreffend vernevelt.



2. Zet de schakelaar in de positie Start (I). De compressor begint te werken en de verneveling begint.

Om de verneveling te stoppen

Zet de schakelaar in de positie Stop (0).

! Dek de compressor tijdens het gebruik niet af met een deken, handdoek of iets anders.

Zorg ervoor dat het deksel van de luchtfilter nooit verstopt geraakt.

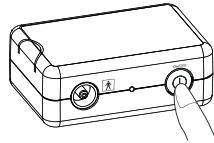

3. Inhaleer het geneesmiddel volgens de instructies van uw arts en/of therapeut.

a) Gebruik van het masker voor volwassene/ kind

Plaats het masker zo dat het de neus en de mond bedekt en adem het geneesmiddel in. Adem uit via het masker.

b) Gebruik van het mondstuk Steek het mondstuk in uw mond en inhaleer het geneesmiddel door normaal te ademen.

Adem normaal uit via het mondstuk.

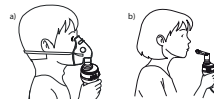

4. Schakel het apparaat na de behandeling uit. Controleer of er geen condens of vocht in de luchtbuis zit en verwijder de batterijen of de USB-kabel en adapter van minstens 1 A (niet meegeleverd).

! Er kan zich condensatie vormen in de luchtbuis. Berg de luchtbuis niet op als er binnenin nog condensatie of vocht zit. Er kunnen immers bacteriën in zitten.

Als er toch nog vocht of vloeistof in de luchtbuis zit, doe u het volgende om het vocht af te voeren.

a) Controleer of de luchtbuis nog steeds is verbonden met de luchtgang van de compressor.

b) Controleer of de compressor is aangesloten op de juiste USB-kabel of dat de batterijen correct in hun houder zitten.

c) Trek de luchtbuis uit de vernevelingskit.

d) Schakel de compressor in en pomp de lucht door de luchtbuis om het vocht te verdrijven.

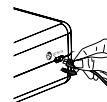
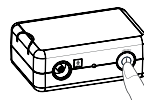

DAGELIJKSE REINIGING EN ONTSMETTING

A. REINIGING

De naleving van de reinigingsinstructies na elk gebruik voorkomt dat het geneesmiddel dat in het reservoir achterblijft opdroogt en verzekert zo dat het apparaat doeltreffend blijft vernevelen en dat er geen besmetting plaatsvindt.

▲ Spoel de vernevelingskit, het accessoire voor kinderen, het masker of het mondstuk na elk gebruik zorgvuldig uit met warm kraantjeswater en ontsmet ze na de laatste behandeling van de dag.

- 1 Controleer of de schakelaar in positie Stop () staat.
- 2 Trek de USB-kabel uit de connector van de compressor en/of neem de batterijen uit hun houder.
- 3 Scheid de vernevelingskit van de luchtbuis en demonteer.



- 4 Gooi het in het geneesmiddelreservoir achtergebleven geneesmiddel weg.
- 5 Was alle vernevelingsonderdelen met warm water en een mild afwasmiddel en spoel met warm kraantjeswater.
- 6 Spoel de gereinigde en ontsmette onderdelen zorgvuldig met schoon water en laat ze op een schone plaats aan de lucht drogen.

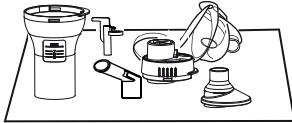

- 7 Schakel het apparaat niet in zolang de gereinigde onderdelen niet volledig droog zijn.
- 8 Als de compressor of het bovenste deel van de luchtbuis vuil is, veegt u die af met een zachte doek bevochtigd met water of een mild schoonmaakmiddel.

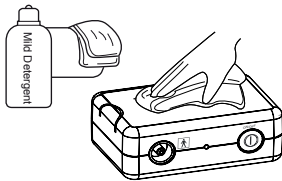

▲ De compressor is niet waterdicht.

- 8 Steek de vernevelingskit weer in elkaar. Steek hem in de opbergzak.

B. ONTSMETTING VAN DE VERNEVELINGSONDERDELEN.

Ontsmet na de laatste behandeling van de dag altijd het geneesmiddelreservoir, het mondstuk en de andere vernevelingsonderdelen. Ontsmet de onderdelen volgens een van de hieronder omschreven methodes:

- B.1. Gebruik een ontsmettingsmiddel uit de winkel. Volg de instructies op de verpakking van dit ontsmettingsmiddel.

- 1 Dompel de onderdelen gedurende de aangegeven duur onder in de schoonmaakoplossing.
- 2 Neem er de onderdelen uit en giet de oplossing weg.
- 3 Spoel de onderdelen met warm kraantjeswater, giet overtollig water weg en laat op een schone plaats aan de lucht drogen.

- B.2. U kunt de onderdelen 15 tot 20 minuten laten koken. Neem er na het koken voorzichtig de onderdelen uit, giet overtollig water weg en laat op een schone plaats aan de lucht drogen.

C. BEHANDELING VAN DE VERSTUIFKOP

De verstuifkop is een belangrijk onderdeel voor de verstuiving van het geneesmiddel.

Volg onderstaande voorzorgen in de behandeling van dit onderdeel.

▲ Was de verstuifkop na elk gebruik.

- Gebruik geen borstel, naald enz. om de onderdelen schoon te maken.
- Als u de onderdelen in kokend water ontsmet, doe dat dan in een ruime hoeveelheid water.
- Kook de verstuifkop niet samen met andere voorwerpen dan de accessoires die bij het vernevelingssysteem horen.
- Gebruik nooit een magnetron, vaatdroger of haardroger om de onderdelen te drogen.

ONDERHOUD EN OPBERGING

▲ Om uw apparaat in de best mogelijke staat te houden en het niet te beschadigen, gaat u als volgt te werk:

- Laat het apparaat niet zonder toezicht achter bij jonge kinderen of personen die niet in staat zijn hun instemming te geven.
- Stel het apparaat of de onderdelen niet bloot aan krachtige schokken, zoals wanneer het apparaat op de grond valt.
- Verplaats de vernevelingskit niet wanneer er een geneesmiddel in het geneesmiddelreservoir zit.
- Bewaar het apparaat niet op een plaats die extreem warm of koud is, die heel vochtig is of in rechtstreeks zonlicht.
- Plooi de luchtbuis niet.
- Dank het apparaat en versleten accessoires of onderdelen af in overeenstemming met de lokale wetgeving.
- Reinig het apparaat nooit met benzeen, een verdunningsmiddel of een ontvlambaar chemisch product.

Vervoer het apparaat altijd in zijn opbergzak en steek het in zijn zak als u het gedurende lange tijd niet moet gebruiken.

DE LUCHTFILTER VERVANGEN

Als de luchtfilter van kleur is veranderd of gemiddeld langer dan 60 dagen werd gebruikt, moet u hem vervangen door een nieuwe luchtfilter.

- 1 Verwijder het deksel van de luchtfilter van de compressor.
- 2 Vervang de luchtfilter.
- 3 Plaats het deksel van de luchtfilter weer.



- i**
- Gebruik enkel de meegeleverde luchtfilters, die specifiek voor dit apparaat werden gemaakt. Gebruik het apparaat niet zonder filter.



- U kunt de luchtfilters in eender welke richting plaatsen.

- Controleer of de luchtfilters schoon en stofvrij zijn voor u ze plaats.

- Probeer de filter niet te wassen of reinigen. Vervang de luchtfilter als hij nat is. Vochtige luchtfilters kunnen tot verstoppingen leiden.

- Was het deksel van de luchtfilter regelmatig om te voorkomen dat het verstopt geraakt. Kook het deksel van de luchtfilter nooit. Verwijder het deksel van de luchtfilter, was het en controleer of het goed droog en correct bevestigd is.

- Neem contact op met uw LANAFORM-verdeler als u extra luchtfilters wilt, als de meegeleverde onderdelen beschadigd zijn of als er geen luchtfilters bij het apparaat zitten.



Het apparaat werd ingeschakeld maar vernevelt niet of heel traag.

i

PROBLEEMOPLOSSING

Controleer de volgende punten als uw apparaat tijdens zijn werking een defect vertoont.

Wekunnen voor uitvoerige instructies ook verwijzen naar de pagina's van deze handleiding.

Vaststelling	Oorzaak	Oplossing
Er gebeurt niets wanneer de schakelaar op Start wordt gezet.	Zitten er batterijen in de batterijhouder of is de USB-kabel wel aangesloten op de connector van de compressor?	Controleer of de stekker goed in het stopcontact zit. Trek de stekker eventueel uit en plaats opnieuw.
De verneveling stopt tijdens de werking automatisch na 10 seconden.	De batterijen zijn leeg.	Vervang de batterijen of sluit de USB-kabel aan nadat u de batterijen hebt verwijderd.

Zit er geneesmiddel in het geneesmiddeldreservoir?	Giet het voorgeschreven volume geneesmiddel in het geneesmiddeldreservoir.
Zit er niet te veel of te weinig geneesmiddel in het geneesmiddeldreservoir?	Bevestig de verstuifkop correct.
Ontbreekt de verstuifkop of werd hij niet correct bevestigd?	Steeck de vernevelingskit correct in elkaar.
Is de vernevelingskit correct in elkaar gestoken?	Controleer of de tuit verstopt zit.
Is de tuit verstopt?	Zorg ervoor dat de vernevelingskit niet in een hoek van meer dan 45 graden staat.
Bevindt de vernevelingskit zich in een te grote hoek?	Controleer of de luchtbuis correct op de compressor en vernevelingskit is bevestigd.
Werd de luchtbuis correct aangesloten?	Controleer de luchtbuis op sporen van verdraaiing.
Is de luchtbuis geplooid of beschadigd?	Controleer de luchtbuis op verstoppingen.
Zit de luchtbuis verstopt?	Vervang de luchtfilter door een nieuwe luchtfilter.
Is de luchtfilter vuil?	Plaats het deksel van de luchtfilter op de correcte manier.
Het apparaat maakt abnormaal veel lawaai.	Dek de compressor tijdens het gebruik niet af, met wat dan ook.

Het apparaat is heel warm. Werd de compressor afgedekt?

Als de voorgestelde oplossing het probleem niet oplost, probeer dan niet zelf het apparaat te repareren, want geen enkel onderdeel van het apparaat is te repareren door de gebruiker. Breng het apparaat binnen in een verkooppunt of een erkende LANAFORM-verdeler.

TECHNISCHE GEGEVENS

- Nom : LANAFORM
- Modèle : CN-100P LA120420
- Type : drukverneelaar
- Nominale waarde (vernevelingscompressor): batterijen 1,5 V x 4 AA of USB 5V 1A
- Werksomstandigheden : wisselende werking: werkt 20 min/schakelt voor 40 min uit
- Temperatuur/vochtigheid bij werking: +5 °C tot +40 °C/15% tot 85 % RH
- Temperatuur/vochtigheid bij opbergen: -25 °C tot +35 °C met een relatieve vochtigheid van minder dan 90 % zonder condensatie. Tussen 35 °C en 70 °C met een waterdampdruk tot 50 hPa.
- Barometerdruk : RV 700 -1060 hPa
- Gewicht: ongeveer 180 g (enkel de compressor)
- Afmetingen : ongeveer 115 (L) x 77 (H) x 42 (D) mm
- Inhoud : compressor, vernevelingskit, luchtbuis (pvc, 100 cm), vervangluchtfilters (5 stuks), mondstuk, masker voor volwassene (pvc), masker voor kind (pvc), USB-kabel, opbergzak, handleiding.
- Werkingsduur: 15 minuten on / 40 minuten off.
- Ingebouwde timer: de compressor werkt na het indrukken van de start/stop-knop gedurende 15 minuten en stopt dan.
- Drukdebiet: 2-10/min
- Druk van de compressor: 360-550mmHg



- Onderworpen aan technische wijzigingen zonder voorafgaande kennisgeving.
- Het is mogelijk dat het apparaat niet werkt als de temperatuur en spanning verschillen van die vermeld in de technische eigenschappen.
- Gebruik het apparaat niet op plaatsen waar het zou kunnen worden blootgesteld aan ontvlambare gassen.
- Dit apparaat respecteert de bepalingen van de richtlijn van de Europese Unie 93/42/EEG (richtlijn betreffende medische apparatuur) en de Europese norm EN13544-1:2007, Apparaat voor ademhalingstherapie - Deel 1: verstuivingsystemen en hun onderdelen.

TECHNISCHE GEGEVENS VAN DE COMPRESSOR MET VERNEVELINGSKIT

Aangegeven geneesmiddelvolumen:	minstens 2 ml - maximaal 10 ml
Inhoud van het geneesmiddelveervoir:	maximaal 10 ml
Grootte van de deeltjes:	**MMAD Ongeveer 3,9 µm MMAD = massamediane aërodynamische diameter
Vernevelingsvolume:	ongeveer 0,3 ml/min (afhankelijk van het gewichtsverlies)
Geluid:	ongeveer 58 dB op 1 meter afstand
Aërosoluitgang:	0,3627 ml (1% M/V) NaF
Aërosoldebiet:	0,045 ml/min (1% M/V) NaF/min

① De prestaties kunnen variëren met bepaalde geneesmiddelen zoals suspensies of geneesmiddelen met een hoge viscositeit. Raadpleeg voor meer details de gegevensfiche van de leverancier van het geneesmiddel.

** Metingen onafhankelijk uitgevoerd volgens de norm EN 13544-1.

BELANGRIJKE INFORMATIE OVER ELEKTROMAGNETISCHE COMPATIBILITEIT (EMC)

Omdat er steeds meer elektronische apparaten zoals pc's en mobiele telefoons (gsm's) zijn, is het mogelijk dat de gebruikte medische apparatuur elektromagnetische interferentie van andere apparaten ondervindt. Elektromagnetische interferentie kan de werking van de medische apparatuur verstoren en een mogelijk gevaarlijke situatie creëren.

De medische apparatuur mag ook niet interfereren met andere apparaten.

Om de eisen met betrekking tot EMC (elektromagnetische compatibiliteit) te reglementeren en zo gevaarlijke situaties veroorzaakt door het product te voorkomen, werd de norm EN 60601-1-2:2007 toegepast. Deze norm bepaalt de immuniteitslimieten voor elektromagnetische interferenties en de maximumniveaus van elektromagnetische emissies voor medische apparatuur.

Dit medische apparaat voldoet aan deze norm EN 60601-1-2:2007 voor zowel de immuniteit als de emissies.

Toch is het belangrijk om speciale voorzorgen te nemen:

Gebruik geen mobiele telefoons (gsm's) en andere apparatuur die in de buurt van het apparaat krachtige elektrische of elektromagnetische velden veroorzaken. Dit kan immers de werking van het medische apparaat verstoren en een mogelijk gevaarlijke situatie creëren. Aanbevolen wordt een afstand van minstens 7 meter te houden. Controleer of het apparaat goed werkt als die afstand kleiner is.



ADVIES OVER AFVALVERWIJDERING

De verpakking is volledig samengesteld uit milieuvriendelijke materialen die afgeleverd kunnen worden in het sorteercentrum van uw gemeente om gebruikt te worden als secundaire materialen. Het karton mag in een inzamelingscontainer voor papier geplaatst worden. De verpakkingfolie kan ingeleverd worden bij het sorteer- en recyclingcentrum van uw gemeente.

Wanneer u het toestel niet langer gebruikt, dient u dit op milieuvriendelijke wijze en overeenkomstig de wettelijke richtlijnen te verwijderen. Verwijder de batterij en deponeer deze in een inzamelbak zodat deze gerecycled kan worden.

Aandacht: de gebruikte batterijen mogen op geen enkele manier bij het huishoudelijk afval geplaatst worden.

CONFORMITEITSVERKLARING CE 0197

Medisch hulpmiddel

Klasse I.a.

LANAFORM verklaart dat het medische hulpmiddel = CN-100P = Lot001 LA0900420 conform is aan de Europese Richtlijn 93/42/EG betreffende medische hulpmiddelen, evenals aan de laatste wijziging 2007/47/EG.

BEPERKTE GARANTIE

LANAFORM garandeert dat dit product geen onderdelen met gebreken en fabricagefouten bevat voor een periode van twee jaar vanaf de aankoopdatum, met uitzondering van de onderstaande gevallen.

LANAFORM dekt geen schade veroorzaakt door een normale slijtage van dit product.

Deze garantie op een product van LANAFORM dekt geen schade, veroorzaakt door een slecht of verkeerd gebruik van het toestel, een ongeluk, het bevestigen van niet-toegestane toebehoren, het aanpassen van het product of om het even welke andere omstandigheid, van welke aard ook, waar LANAFORM geen controle over heeft.

LANAFORM kan niet aansprakelijk worden gesteld voor gevolgschade, niet-rechtstreekse schade of specifieke schade van welke aard ook.

Alle garanties die impliciet te maken hebben met de geschiktheid van het product zijn beperkt tot een periode van twee jaar, te rekenen vanaf de oorspronkelijke aankoopdatum in zover een aankoopbewijs voorgelegd kan worden.

Na ontvangst zal LANAFORM het toestel herstellen of vervangen, naargelang het geval, en zal het u nadien ook terugsturen. De garantie wordt enkel uitgeoefend via het LANAFORM Service Center. Elke onderhoudsactiviteit op dit product die wordt toevertrouwd aan elke andere persoon dan iemand van het LANAFORM Service Center annuleert deze garantie. •

DE Bedienungsanleitung

☑ Die in diesem Benutzerhandbuch und auf der Verpackung enthaltenen Fotos und anderen Abbildungen des Produkts sind so wirklichkeitsgetreu wie möglich, es kann jedoch keine vollkommene Übereinstimmung mit dem tatsächlichen Produkt gewährleistet werden.

Sie haben sich für den Kauf des Verneblers CN-100P von LANAFORM entschieden – vielen Dank für Ihr Vertrauen! Der Vernebler CN-100P verbindet Technik und einfache Handhabung für die Vorbeugung von Erkrankungen der oberen und unteren Atemwege, für die Reduzierung ihrer Sekundäreffekte und die raschere Heilung. Der Kompressor presst Luft in den Vernebler. Wenn die Luft in den Vernebler gelangt, wird das verschriebene Medikament in ein Aerosol aus mikroskopisch kleinen Tröpfchen verwandelt, die leicht inhaled werden können. Dieses Produkt ist ein medizinisches Gerät und für die Inhalation zuhause gedacht. Das Inhalieren von Arzneimitteln darf nur auf ärztliche Empfehlung erfolgen.

FUNKTIONSWEISE DES VERNEBLERS

Das Arzneimittel, das über die Medikamentenleitung gepumpt wird, vermischt sich mit der von einer Kompressorpumpe verdichteten Luft. Die mit dem Medikament vermischte Druckluft wird in feine Partikel verwandelt und verdunstet, sobald sie auf den Deflektor trifft.

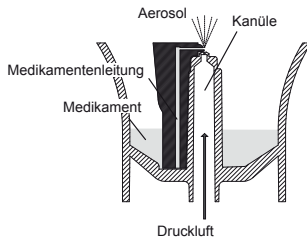

VERWENDETE SYMBOLE

Folgende Symbole werden in der Gebrauchsanweisung verwendet.

	Warnung	Dieses Symbol warnt Sie vor Verletzungsgefahren oder Gefahren für Ihre Gesundheit.
	Achtung	Dieses Symbol warnt Sie vor möglichen Beschädigungen am Gerät oder einem Zubehörteil.
	Hinweis	Dieses Symbol weist auf wichtige Informationen hin.

NAME UND BESCHREIBUNG DER GRAFISCHEN SYMBOLE AUF DEM SCHILD MIT DEN PRODUKTMERKMALEN:

Auf der Verpackung und auf dem Typenschild des Geräts und des Zubehörs sind folgende Symbole angegeben.

Kennzeichnung	Symboldefinition
	Europäische Vertretung: Shanghai international Holding Corp. GmbH (Europe) Anschrift: Eiffelstrasse 80, 20537 Hamburg, Deutschland
	Angaben über den Hersteller: Shenzhen Kingyield Technology Co., Ltd. A5 Bldg, FuZhong Industrial Zone, Xia Shi Wei road, FuYong district, BaoAn ShenZhen, China
	Coordonnées du fabricant: Shenzhen Kingyield Technology Co., Ltd. A5 Bldg, FuZhong Industrial Zone, Xia Shi Wei road, FuYong district, BaoAn ShenZhen, China

24 / 68 LANAFORM CN-100 P

	Chargenbezeichnung
	Anwendungsteil Typ Bf
	Beachten Sie die Hinweise in der Gebrauchsanweisung
	IP X21
	Das Gerät ist gemäß der europäischen WEEE-Richtlinie (Waste Electrical and electronic equipment) für Elektro- und Elektronikgeräte zu entsorgen.

LESEN SIE BITTE ALLE ANWEISUNGEN, BEVOR SIE IHR GERÄT VERWENDEN, INSBESONDERE DIESE GRUNDLEGENDEN SICHERHEITSAUSWEISUNGEN

Vor Gebrauch des Geräts alle Informationen, die in der Gebrauchsanweisung enthalten sind, sowie die Dokumentation in der Verpackung sorgfältig durchlesen.

Wenn ein Elektrogerät verwendet wird, und ganz besonders im Beisein von Kindern, müssen stets die folgenden grundlegenden Sicherheitsmaßnahmen beachtet werden:

- ⚠** Stellen Sie bitte bei Verwendung dieses Produktes sicher, dass Sie sich an alle im Folgenden erwähnten Punkte halten.
- Befolgen Sie die Anweisungen Ihres Arztes oder des Pflegepersonals hinsichtlich der Art des Medikaments und seiner Dosierung.
- Wenn Sie während des Gebrauchs etwas Ungewöhnliches spüren, hören Sie sofort auf, das Gerät zu verwenden und wenden Sie sich an Ihren Arzt.
- Verwenden Sie für die Inhalation mit dem Vernebler nicht nur Wasser alleine.
- Der Vernebler, die Maske für Kinder und Erwachsene sowie das Mundstück vor dem erstmaligen Gebrauch, wenn das Gerät über einen längeren Zeitraum nicht verwendet wurde oder wenn mehrere Personen dasselbe Gerät verwenden, reinigen und desinfizieren.
- Die Einzelteile nach Gebrauch waschen, sorgfältig desinfizieren und trocken und an einem sauberen Ort aufbewahren.
- Das Gerät und das Zubehör außerhalb der Reichweite von Säuglingen und unbeaufsichtigten Kindern aufbewahren. Das Gerät enthält Kleinteile, die verschluckt werden können.
- Den Luftschlauch nicht vertrauen, wenn sich im Inneren noch Feuchtigkeit oder Medikamentenreste befinden.
- Die Reinigungslösung nicht in Bauteilen des Inhalationsgeräts lassen. Spülen Sie sie nach der Desinfizierung mit warmem Leitungswasser aus.
- Das Gerät nicht an Orten verwenden oder aufbewahren, wo es schädlichen Dämpfen oder flüchtigen Substanzen ausgesetzt sein könnte.
- Das Gerät nicht an Orten verwenden oder aufbewahren, wo es schädlichen Dämpfen oder flüchtigen Substanzen ausgesetzt sein könnte.
- Den Kompressor während des Gebrauchs nicht mit einer Decke, einem Handtuch oder Sonstigem abdecken.
- Medikamentenreste nach Gebrauch immer entsorgen und bei jedem Gebrauch eine neue Medikamentendosis verwenden.

Gefahr von Stromschlag

- Den Kompressor oder das USB-Kabel nicht verwenden, wenn sie nass sind, und nicht mit nassen Händen an eine Steckdose oder andere Geräte anschließen.
- Der Kompressor ist nicht dicht. Kein Wasser oder andere Flüssigkeiten auf den Bauteilen verschütten. Wenn Flüssigkeit auf die Bauteile gelangt, das USB-Kabel sofort abziehen und die Flüssigkeit mit einer Mullkompressen oder einem anderen saugenden Stoff abwischen.
- Den Kompressor nicht in Wasser oder eine andere Flüssigkeit tauchen.
- Das Gerät nicht an feuchten Orten, wie im Badezimmer, verwenden oder aufbewahren.

- Das Gerät nicht in Betrieb nehmen, wenn das USB-Kabel beschädigt ist.
- Das USB-Kabel von heißen Flächen fern halten.
- Die „Wichtigen Hinweise auf die elektromagnetische Verträglichkeit (EMV)“ im Abschnitt „Technische Daten“ lesen und beachten.
- Dieses Gerät darf nicht unbeaufsichtigt bleiben, wenn es für Kinder oder Behinderte oder in deren Nähe verwendet wird.
- Prüfen, ob die Bauteile richtig befestigt sind.
- Vor Gebrauch ist sicherzustellen, dass der Zerstäuberkopf richtig eingebaut ist.
- Prüfen, ob der Luftfilter richtig befestigt ist.
- Prüfen, ob der Luftfilter sauber ist. Wenn der Luftfilter die Farbe gewechselt hat oder im Durchschnitt mehr als 60 Tage verwendet wurde, ist der Filter gegen einen neuen auszutauschen.
- Weder Flüssigkeiten noch Medikamente auf dem Kompressor verschütten.
- Den Vernebler im Betriebszustand nicht mehr als 45 ° in allen Richtungen neigen und nicht schütteln.
- Das Gerät nicht verwenden oder verstauen, wenn der Luftschlauch geknickt ist.
- Für Bauteile, Luftschlauch, Luftfilter und Luftfilterdeckel nur Originalteile verwenden.
- Nicht mehr als 10 ml Medikament in den Medikamententank füllen.
- Den Verneblersatz nicht transportieren oder abnehmen, wenn der Tank noch ein Medikament enthält.
- Das Gerät nicht in Anwesenheit von Kindern oder Personen, die ihre Zustimmung nicht geben können, unbeaufsichtigt lassen.
- Das Gerät oder Bauteile keinen heftigen Stößen aussetzen, das Gerät beispielsweise nicht zu Boden fallen lassen.
- Den Zerstäuberkopf nicht verformen und keine Nadel oder andere spitzen Gegenstände in die Kanüle des Medikamententanks stecken.
- Finger oder Gegenstände nicht in das Kompressorinnere stecken.
- Den Kompressor oder das USB-Kabel nicht demontieren oder zu reparieren versuchen.
- Das Gerät und seine Bauteile nicht an einem Ort lassen, an dem die Temperatur höher oder niedriger ist als in den Technischen Daten dieses Handbuchs angegeben.
- Das Gerät und seine Bauteile nicht an einem Ort lassen, wo sie extremen Temperaturen oder Feuchtigkeitsschwankungen ausgesetzt sind, wie in einem Fahrzeug im Hochsommer oder an einem Ort, wo sie direktem Sonnenlicht ausgesetzt sind.
- Den Deckel des Luftfilters nicht verstopfen.
- Wenn Bauteile durch Kochen sterilisiert werden, darf der Behälter nicht trocken beheizt werden.
- Das Gerät nie verwenden, wenn Sie schlafen oder schlummern.
- Den Spalt zwischen der Kapsel und der Luftzufuhr des Inhalationssystems nicht behindern.
- Zum Trocknen des Geräts oder der Bauteile keine Mikrowelle, Geschirrtrockner oder Haarfön verwenden.
- Nur für den menschlichen Gebrauch zugelassen.
- Bei Dauerbetrieb des Geräts kann seine Lebensdauer reduziert werden. Das Gerät nicht länger als 15 Minuten in Folge verwenden und vor der neuerlichen Verwendung 40 Minuten Intervall einhalten.
- Die Haupteinheit kann während des Betriebs warm werden.
- Die Haupteinheit nur verwenden, wenn dies nötig ist, zum Beispiel zum Ausschalten des Geräts während des Inhalierens.
- Das Gesicht nach Abnehmen der Maske abwischen, um Medikamentenreste auf dem Gesicht zu entfernen.

Gefahr von Stromschlag

- Nach Gebrauch und vor der Reingung des Geräts stets die Batterien entnehmen oder das USB-Kabel abziehen.
- Bei Änderungen oder Modifikationen, die nicht von LANAFORM genehmigt wurden, erlischt der Garantieanspruch.

ALLGEMEINE SICHERHEITSHINWEISE:

- Vor jedem Gebrauch das Gerät untersuchen, um eventuelle Anomalien festzustellen. Es sind vor allem folgende Punkte zu prüfen:
 - Der Zerstäuberkopf, die Kanüle, die Maske für Kinder/Erwachsene und der Luftschlauch dürfen nicht beschädigt sein.
 - Die Kanüle darf nicht verstopft sein.
 - Der Kompressor muss normal funktionieren.
- Die Kompressorpumpe gibt Geräusche von sich und vibriert, wenn das Gerät verwendet wird. Die Druckluft, die aus dem Vernebler strömt, erzeugt ebenfalls ein Geräusch. Dieses Geräusch ist normal und kein Zeichen mangelnder Funktionstüchtigkeit.
- Das Gerät nur für die vorgesehenen Zwecke verwenden. Das Gerät nicht für einen anderen Gebrauch einsetzen.
- Das Gerät nicht bei Temperaturen über +40 °C und unter 5 °C verwenden.
- Prüfen, ob der Luftschlauch richtig am Kompressor und am Vernebler befestigt ist und sich nicht löst. Beim Anschließen des Steckers des Luftschlauchs an die Luftschlauchverbindungen Stecker leicht einschrauben, um zu verhindern, dass sich der Luftschlauch während des Betriebs löst.
- Batterien entfernen, wenn das Gerät länger als 3 Monate nicht verwendet wird.
- Das Verfahren zur „Entsorgung dieses Produkts“ im Abschnitt „Technische Daten“ lesen und befolgen, wenn das gebrauchte Gerät und die gebrauchten Zubehörteile bzw. Sonderzubehör entsorgt werden soll.
- Heben Sie diese Anweisungen sorgfältig auf, um sie später einsehen zu können.

**BESCHREIBUNG DES GERÄTS
UND DES ZUBEHÖRS**

- 1 Kompressor
- 2 Halterung des Verneblers
- 3 Druckluftschlauchanschluss
- 4 Kontrollleuchte
- 5 EIN/AUS-Taste
- 6 USB-Anschluss
- 7 Deckel des Luftfilters
- 8 Batteriefachdeckel
- 9 Druckluftschlauch
- 10 Vernebler
- 11 Kapsel
- 12 –
- 12A Oberer Teil des Inhalationssystems
- 12B Luftzufuhr des Inhalationssystems
- 13 Zerstäuberkopf
- 14 Medikamententank
- 14A Kanüle
- 14B Luftschlauchanschluss
- 15 Maske für Kinder
- 16 Maske für Erwachsene
- 17 Mundstück
- 18 Ersatzfilter
- 19 Aufbewahrungshülle

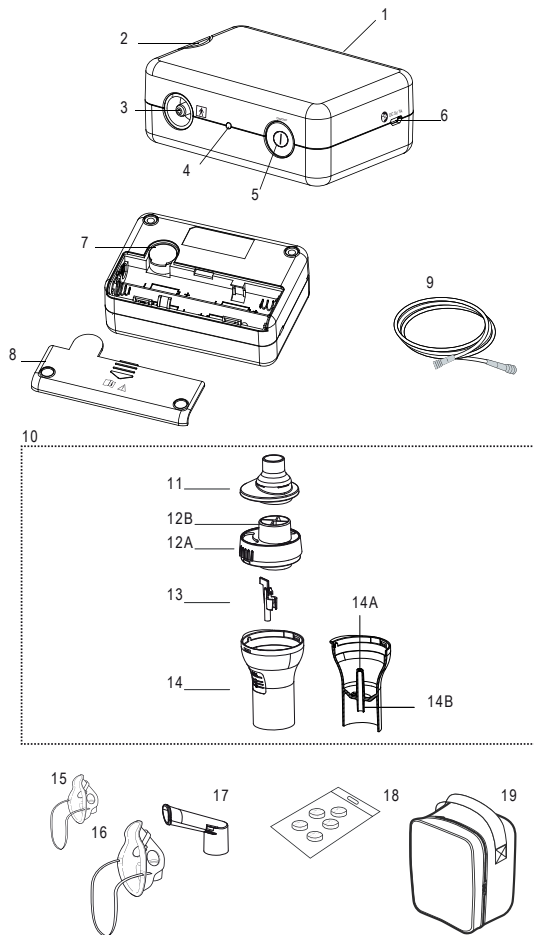





VORBEREITUNG DES INHALATIONSGERÄTS FÜR DEN GEBRAUCH

⚠ Vernebler, Maske oder Mundstück vor dem ersten Gebrauch nach dem Kauf reinigen und desinfizieren. Wenn das Gerät über einen längeren Zeitraum nicht verwendet wurde oder wenn mehrere Personen dasselbe Gerät verwenden, den Vernebler, die Maske oder das Mundstück vor Gebrauch reinigen und desinfizieren.

Die Anleitungen zur Reinigung und Desinfektion siehe das entsprechende Kapitel dieses Handbuchs.

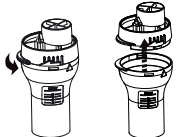
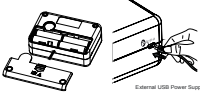
ⓘ Der Luftfilter muss regelmäßig gewechselt werden.
Siehe den Abschnitt „Austausch des Luftfilters“.

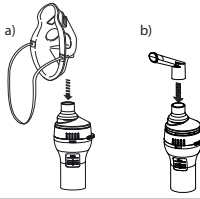
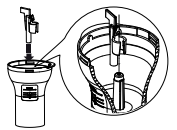
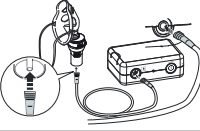
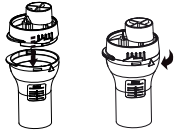
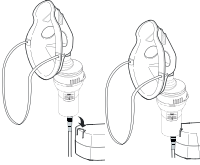
<p>1. Die Kapsel aus dem Vernebler nehmen</p>		<p>6. Die Kapsel auf dem oberen Teil des Inhalationssystems befestigen.</p>	
<p>2. Den oberen Teil des Inhalationssystems des Medikamententanks abnehmen. a) Den oberen Teil des Inhalationssystems gegen den Uhrzeigersinn drehen. b) Den oberen Teil des Inhalationssystems anheben, um ihn aus dem Medikamententank zu entnehmen.</p>		<p>7. Die Batterien (4xAAA 1.5V – nicht im Lieferumfang enthalten) in das dafür vorgesehene Fach legen oder das mit dem Vernebler gelieferte USB-Kabel und einen (nicht mitgelieferten) Adapter mit mindestens 1.0 A anstecken.</p>	 <p style="text-align: right; font-size: small;">External USB Power Supply</p>
<p>3. Die entsprechende Menge des verschriebenen Medikaments in den Medikamententank leeren. ⚠ Der Medikamententank hat ein Fassungsvermögen von 2 - 10 ml. ⓘ Die Skala auf dem Vernebler dient nur als Richtwert. Es wird empfohlen, die Skala auf einer Spritze oder einem Fläschchen zu verwenden, um die Medikamentenmenge genau abzumessen.</p>		<p>8. Das gewünschte Zubehörteil auf dem oberen Teil des Inhalationssystems anbringen. a) Die Maske für Kinder oder für Erwachsene auf dem oberen Teil des Inhalationssystems anbringen. b) Das Mundstück auf dem oberen Teil des Inhalationssystems anbringen.</p>	
<p>4. Prüfen, ob der Zerstäuberkopf richtig auf dem oberen Teil des Inhalationssystems befestigt ist.</p>		<p>9. Den Luftschlauch anbringen. a) Den Stecker des Luftschlauchs ein wenig einschrauben und fest in den Luftschlauchsanschluss auf dem Kompressor stecken. b) Den Stecker des Luftschlauchs ein wenig einschrauben und fest in den Luftschlauchsanschluss auf dem Medikamententank stecken.</p>	
<p>5. Den oberen Teil des Inhalationssystems auf dem Medikamententank befestigen. a) Den oberen Teil, wie abgebildet, auf den Medikamententank setzen. b) Den oberen Teil des Inhalationssystems im Uhrzeigersinn drehen und, wie abgebildet, mit dem Medikamententank ausrichten, bis sie hörbar einrasten.</p>		<p>ⓘ Prüfen, ob der Luftschlauch richtig am Kompressor und am Vernebler befestigt ist und sich nicht löst. Beim Anschließen des Steckers des Luftschlauchs an die Luftschlauchverbindungen Stecker leicht einschrauben, um zu verhindern, dass sich der Luftschlauch während des Betriebs löst. Es ist darauf zu achten, dass beim Anbringen des Luftschlauchs kein Medikament verschüttet wird. Den Vernebler senkrecht halten. Die Basis des Verneblers als temporäre Basis für den Vernebler verwenden.</p>	

10. Beschreibung des Betriebszustandes des Kompressors

- a. Sobald die Ein-/Aus-Taste betätigt wurde, beginnt der Kompressor seinen Betrieb und die Kontrollleuchte leuchtet. Der Kompressor funktioniert 15 Minuten lang.
- b. Wenn die Ein-/Aus-Taste ein zweites Mal betätigt wird, schaltet sich der Kompressor aus und die Kontrollleuchte erlischt.
- c. Wenn die Batterien entladen sind, schaltet sich der Kompressor aus und die Kontrollleuchte blinkt 2 Minuten lang, um zu melden, dass die Batterien gewechselt werden müssen.
- d. Wenn möglich sollte das Gerät mit dem USB-Kabel anstatt mit Batterien betrieben werden.

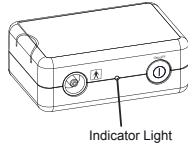

VERABREICHEN DES MEDIKAMENTS

1. Den Vernebler wie rechts gezeigt halten.

⚠ Den Vernebler nicht mehr als 45° in allen Richtungen neigen. Das Medikament könnte ansonsten in den Mund fließen, oder der Sprühnebel könnte nicht wirksam sein.



2. Den Schalter auf die Position Ein (I) stellen. Der Kompressor schaltet sich ein und die Sprühnebelbildung beginnt.

Zum Anhalten der Vernebelung Den Schalter auf die Position Aus (II) stellen.

⚠ Den Kompressor während des Gebrauchs nicht mit einer Decke, einem Handtuch usw. abdecken.

Den Deckel des Luftfilters nicht verstopfen.

3. Das Medikament nach den Anweisungen des Arztes und/der des Therapeuten inhalieren.

a) Verwendung der Maske für Erwachsene/Kinder

Die Maske so anbringen, dass Nase und Mund bedeckt sind, und das Medikament einatmen. Über die Maske ausatmen.

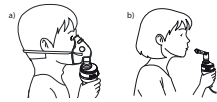

b) Verwendung des Mundstücks

Das Mundstück in den Mund nehmen und das Medikament inhalieren, während Sie normal weiteratmen.

Über das Mundstück normal ausatmen.

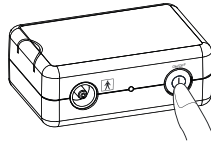

4. Das Gerät am Ende der Behandlung ausschalten. Prüfen, ob sich keine Kondensation bzw. Feuchtigkeit mehr im Luftschlauch befindet und die Batterien entnehmen oder das USB-Kabel und den verwendeten (nicht mitgelieferten) Adapter mit mindestens 1A abziehen.

⚠ Im Luftschlauch kann sich Kondensat bilden. Den Luftschlauch nicht verstauen, wenn sich im Inneren noch Kondensat oder Feuchtigkeit befindet. Es könnten Bakterien entstanden sein.

Wenn sich im Luftschlauch noch Feuchtigkeit oder Flüssigkeit befindet, sind diese folgendermaßen zu entfernen.

- a) Prüfen, ob der Luftschlauch noch am Anschluss auf dem Kompressor angeschlossen ist.
- b) Prüfen, ob der Kompressor an das entsprechende USB-Kabel angeschlossen ist bzw. ob die Batterien richtig im Fach liegen.
- c) Den Luftschlauch vom Vernebler abziehen.
- d) Den Kompressor einschalten und über den Luftschlauch Luft pumpen, um die Feuchtigkeit zu entfernen.

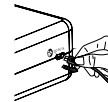
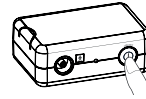

TÄGLICHE REINIGUNG UND DESINFEKTION

A. REINIGUNG

Durch die Einhaltung der Reinigungsanweisungen nach jedem Gebrauch wird vermieden, dass Medikamentenreste im Tank nicht trocknen, was dazu führen kann, dass die Vernebelung nicht effizient erfolgt und es zu Kontamination kommt.

⚠ Nach jeder Anwendung den Vernebler, das Zubehör für Kinder, die Maske oder das Mundstück gründlich mit warmem Leitungswasser ausspülen und nach der letzten Behandlung des Tages desinfizieren.

- 1 Prüfen, ob sich der Schalter in der Position aus (II) befindet.
- 2 Das USB-Kabel des Kompressoranschlusses abziehen und/oder die Batterien aus dem Fach nehmen.
- 3 Den Vernebler vom Luftschlauch trennen und den Schlauch abnehmen.



- 4 Das im Medikamententank verbliebene Medikament entsorgen.
- 5 Alle Zerstäuberteile mit warmem Wasser und einem milden Reinigungsmittel waschen und mit warmem Leitungswasser spülen.

- 6 Die gereinigten und desinfizierten Teile gründlich mit sauberem Wasser spülen und an einem sauberen Ort an der Luft trocknen.

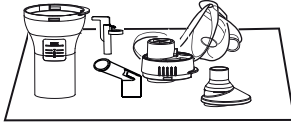

- ① Das Gerät nicht in Betrieb nehmen, solange die gereinigten Teile noch nicht ganz trocken sind.
- 7 Wenn der Kompressor oder das Äußere des Luftschlauchs schmutzig ist, mit einem weichen mit Wasser oder milden Reinigungsmittel befeuchteten Tuch abwischen.

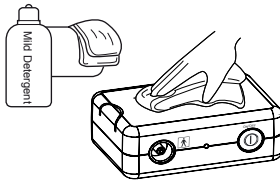

- ⚠ Der Kompressor ist nicht dicht.
- 8 Den Vernebler wieder zusammensetzen und in der Aufbewahrungsbox verstauen.

B. DESINFIZIERUNG DER VERNEBLERTEILE

Nach der letzten Behandlung des Tages den Medikamententank, das Mundstück und die anderen Verneblerteile immer desinfizieren. Zur Desinfizierung der Teile gehen Sie nach einer der unten beschriebenen Methoden vor:

B.1. Verwenden Sie ein handelsübliches Desinfektionsmittel. Befolgen Sie die Anweisungen des Herstellers des Desinfektionsmittels.

- 1 Lassen Sie die Teile während der angegebenen Zeit in der Reinigungslösung.
 - 2 Nehmen Sie die Teile heraus und schütten Sie die Lösung weg.
 - 3 Spülen Sie die Teile mit warmem Leitungswasser, wischen Sie überschüssiges Wasser ab und lassen Sie sie an einem sauberen Ort an der Luft trocknen.
- B.2. Sie können die Teile 15 bis 20 Minuten auskochen. Nach dem Auskochen, nehmen Sie die Teile vorsichtig heraus, wischen Sie überschüssiges Wasser ab und lassen Sie sie an einem sauberen Ort an der Luft trocknen.

C. HANDHABUNG DES ZERSTÄUBERKOPFES



Der Zerstäuberkopf ist ein wichtiger Bauteil, mit dem das Medikament zerstäubt werden kann.

Bei der Handhabung sind folgende Vorsichtsmaßnahmen zu beachten.

- ⚠ Den Zerstäuberkopf nach jedem Gebrauch reinigen.
- Zum Reinigen der Teile keine Bürste, Nadel usw. verwenden.
 - Wenn die Teile mit kochendem Wasser desinfiziert werden, ist darauf zu achten, dass sie in einer großen Wassermenge gekocht werden.

- Den Zerstäuberkopf nur zusammen mit Teilen auskochen, die zum Zubehör des Inhalationssystems gehören.
- Zum Trocknen der Bauteile keine Mikrowelle, Geschirrtrockner oder Haarfön verwenden.

PFLEGE UND AUFBEWAHRUNG

⚠ Um das Gerät im bestmöglichen Zustand zu halten und es nicht zu beschädigen, ist Folgendes zu beachten:

- Das Gerät nicht in Anwesenheit von Kindern oder Personen, die ihre Zustimmung nicht geben können, unbeaufsichtigt lassen.
- Das Gerät oder Bauteile keinen heftigen Stößen aussetzen, das Gerät beispielsweise nicht zu Boden fallen lassen.
- Den Verneblersatz nicht transportieren oder abnehmen, wenn der Tank noch ein Medikament enthält.
- Das Gerät nicht an einem Ort aufbewahren, wo extrem hohe oder niedrige Temperaturen oder starke Feuchtigkeit herrschen und nicht direkter Sonnenbestrahlung aussetzen.
- Den Luftschlauch nicht knicken oder falten.
- Das Gerät und das Zubehör bzw. Sonderzubehör muss nach den geltenden lokalen Vorschriften entsorgt werden.
- Niemals Benzol, Verdünnern oder entflammare Chemikalien für die Reinigung des Geräts verwenden.

Das Gerät stets in der Aufbewahrungsbox transportieren und bei längerer Betriebspause in dieser Box aufbewahren.

AUSTAUSCH DES LUFTFILTERS

Wenn der Luftfilter die Farbe gewechselt hat oder im Durchschnitt mehr als 60 Tage verwendet wurde war, ist der Filter durch einen neuen auszutauschen.

- 1 Den Deckel des Luftfilters am Kompressor abnehmen.
- 2 Den Deckel des Luftfilters wechseln.
- 3 Den Deckel des Luftfilters wieder aufsetzen.

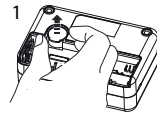

①

- Nur die mitgelieferten speziell für dieses Gerät entwickelten Luftfilter verwenden. Das Gerät nicht ohne Filter einschalten.
- Die Luftfilter können in jeder beliebigen Richtung eingesetzt werden.
- Vor dem Einsetzen prüfen, ob die Filter sauber und staubfrei sind.



- Nicht versuchen, den Filter zu waschen oder zu reinigen. Wenn der Filter mass ist, muss er ausgetauscht werden. Feuchte Luftfilter können Behinderungen durch Verstopfen verursachen.
- Um ein Verstopfen des Luftfilterdeckels zu verhindern, sollte der Deckel regelmäßig gereinigt werden. Den Deckel des Luftfilters nicht auskochen. Den Luftfilterdeckel abnehmen, waschen und prüfen, ob er trocken und korrekt aufgesetzt ist.
- Wenden Sie sich an Ihren LANAFORM-Händler, wenn Sie Zusatzfilter kaufen möchten oder wenn mitgelieferte Teile beschädigt sind bzw. fehlen.



PROBLEMLÖSUNG

Bei Funktionsstörungen des Geräts sind folgende Punkte zu prüfen.

Genaue Anweisungen finden Sie auch auf den Seiten dieser Gebrauchsanweisung.

Symptom	Ursache	Lösung
Es passiert nichts, wenn sich der Schalter in der Position Ein befindet.	Sind die Batterien in ihrem Fach eingelegt bzw. ist das USB-Kabel am Kompressoranschluss angeschlossen?	Prüfen Sie, ob der Stecker richtig an einer Steckdose angeschlossen ist. Stecker nötigenfalls abziehen und wieder anstecken.
Der Sprühnebel stoppt automatisch nach 10 Sekunden, wenn das Gerät in Betrieb ist.	Die Batterien sind leer.	Die Batterien sind leer. Wechseln Sie die Batterien bzw. stecken Sie das USB-Kabel an, nachdem Sie die Batterien aus dem Fach genommen haben.
Kein Sprühnebel bzw. niedrige Zerstäubungsgeschwindigkeit, wenn das Gerät in Betrieb ist.	Befindet sich eine Medikamentenlösung im Tank?	Füllen Sie die entsprechende Menge an Medikamentenlösung in den Tank.
	Befindet sich zu viel oder zu wenig Medikamentenlösung im Tank?	
	Fehlt der Zerstäuberkopf bzw. ist er nicht korrekt montiert?	Befestigen Sie den Zerstäuberkopf richtig.
	Ist der Vernebler richtig zusammengebaut?	Bauen Sie den Vernebler richtig zusammen.
	Ist die Kanüle verstopft?	Sorgen Sie dafür, dass die Kanüle keine Verstopfung aufweist.
Das Gerät ist abnormal laut.	Ist der Vernebler zu stark geneigt?	Stellen Sie sicher, dass der Vernebler nicht stärker als in einem Winkel von 45 Grad geneigt ist.
	Ist der Luftschlauch richtig befestigt?	Prüfen Sie, ob der Luftschlauch richtig am Kompressor und am Vernebler befestigt ist.
	Ist der Luftschlauch geknickt oder beschädigt?	Prüfen Sie, ob der Luftschlauch Anzeichen von Verdrehungen aufweist.
	Ist der Luftschlauch verstopft?	Sorgen Sie dafür, dass der Luftschlauch keine Verstopfung aufweist.
Das Gerät ist sehr heiß.	Ist der Luftschlauch verschmutzt?	Tauschen Sie den Luftfilter gegen einen neuen aus.
	Ist der Luftfilterdeckel richtig angebracht?	Bringen Sie den Luftfilterdeckel richtig an.
	Ist der Kompressor abgedeckt?	Den Kompressor während des Gebrauchs nicht abdecken.

ⓘ

Wenn das Problem nicht durch die vorgeschlagene Lösung behoben ist, versuchen Sie nicht, das Gerät zu reparieren, weil keiner der Bauteile vom Benutzer repariert werden kann. Bringen Sie das Gerät zu einem Einzelhändler oder einem zugelassenen LANAFORM-Vertriebshändler.

TECHNISCHE DATEN

- Name: LANAFORM
- Modell: CN-100P/LA120420
- Typ: Kompressionsvernebler
- Nennwert (Kompressionsvernebler): Batterien 1.5Vx4AA oder USB 5V 1A

30/68 LANAFORM CN-100 P

- Betriebsbedingungen: Intervallbetrieb: 20 Minuten ein./40 Minuten aus
- Betriebstemperatur/Feuchtigkeit: +5 °C bis +40 °C/15 % bis 85 % RF
- Temperatur/Feuchtigkeit bei Verstauben: -25 °C bis +35 °C mit einer relativen Feuchtigkeit unter 90 °C/hohe Kondensation. Unterdzwischen 35 °C und 70 °C mit einem Wasserdampfdruck bis 50hPa
- Luftdruck: HR 700 - 1 060 hPa
- Gewicht: Ca. 180 g (Kompressor allein)
- Maße: Ca. 115 (L) x 77 (H) x 42 (T) mm
- Inhalt: Kompressor, Vernebler, Luftschlauch (PVC, 100 cm), Ersatzluftfilter (5 Stück), Mundstück, Maske für Erwachsene (PVC), Maske für Kinder (PVC), USB-Kabel, Aufbewahrungsbox, Gebrauchsanweisung.
- Betriebszeit: 15 Minuten ein./40 Minuten aus.
- Eingebauter Zeitschalter: Der Kompressor funktioniert 15 Minuten lang, wenn die Ein-/Aus-Taste gedrückt wurde, und schaltet sich dann aus.
- Kompressionsmenge: 2 - 10 l/min
- Kompressordruck: 360 - 550 mm/Hg

ⓘ

- Technische Änderungen vorbehalten (ohne Ankündigung).
- Es besteht die Gefahr, dass das Gerät nicht funktioniert, wenn die Temperatur und die Spannung von den in den technischen Merkmalen beschriebenen Bedingungen abweichen.
- Das Gerät nicht an Orten verwenden oder aufbewahren, wo es schädlichen Dämpfen oder flüchtigen Substanzen ausgesetzt sein könnte.
- Dieses Gerät entspricht den Vorschriften der EU-Richtlinie 93/42/EWG (Richtlinie über Medizinprodukte) und der europäischen Norm EN13544-1:2007, Atemtherapiegeräte - Teil 1: Verneblersysteme und deren Bauteile.

TECHNISCHE DATEN DES KOMPRESSORS MIT VERNEBLER

Richtige Medikamentenmenge:	Min. 2 ml - max. 10 ml
Fassungsvolumen des Medikamententanks:	Max. 10 ml
Partikelgröße:	**MMAD Ca. 3.9 µm MMAD = Massenmedianwert des aerodynamischen Durchmessers
Verneblungsrate:	Ca. 0.3 ml/min (je nach Gewichtsverlust)
Geräusch:	Ca. 58 dB in 1 Meter Entfernung
Aerosolausgabe:	0,3627 ml (1 % M/V) NaF
Aerosolmenge:	0,045 ml/min (1 % M/V) NaF/min

ⓘ

Je nach Medikament wie z. B. Suspensionen oder Arzneimittel mit hoher Viskosität können die Leistungen unterschiedlich sein. Mehr Einzelheiten dazu entnehmen Sie bitte dem Beipackzettel des Medikamentenherstellers.

** Unabhängig durchgeführte Messungen laut Norm EN 13544-1.

WICHTIGE HINWEISE AUF DIE ELEKTROMAGNETISCHE VERTRÄGLICHKEIT (EMV)

Mit steigender Zahl an elektronischen Geräten wie PC und Mobiltelefonen (Handys) können medizinische Geräte von den von anderen Geräten ausgesendeten elektromagnetischen Effekten gestört werden. Die elektromagnetischen Störungen können sich auf das Funktionieren des medizinischen Geräts auswirken und eine eventuell gefährliche Situation schaffen. Medizinische Geräte dürfen auch andere Geräte nicht stören. Um die EMV-Anforderungen (elektromagnetische Verträglichkeit) zu reglementieren, wurde die Norm EN 60601-1-2:2007 mit dem Ziel eingeführt, jede durch das Produkt verursachte Gefahrensituation zu vermeiden. Diese Norm legt die Störfestigkeit gegen elektromagnetische Störungen sowie die Grenzwerte der elektromagnetischen Aussendungen für medizinische Geräte fest. Dieses medizinische Gerät entspricht der Norm EN 60601-1-2:2007 sowohl hinsichtlich der Störfestigkeit als auch der Emissionen.

Dennoch sind besondere Vorsichtsmaßnahmen zu beachten:

Verwenden Sie in der Nähe des Geräts kein Mobiltelefon (Handy) und andere Geräte, die starke elektrische oder elektromagnetische Felder erzeugen. Dies könnte sich auf das Funktionieren des Geräts auswirken und eine eventuell gefährliche Situation schaffen. Es wird empfohlen, einen Mindestabstand von 7 m einzuhalten. Falls der Abstand geringer ist, prüfen Sie, ob das Gerät richtig funktioniert.

Dit medische apparaat voldoet aan deze norm EN 60601-1-2:2007 voor zowel de de immuniteit als de emissies.

HINWEISE ZUR ENTSORGUNG DER UMWERPACKUNG

Die Umverpackung besteht ausschließlich aus nicht umweltgefährdenden Materialien, die Sie zur Wiederverwertung in der Recyclingstelle Ihrer Gemeinde abgeben können. Der Karton kann in einen Altpapier-Container gegeben werden. Die Verpackungsfolien müssen der Recyclingstelle Ihrer Gemeinde zugeführt werden.

Das Gerät selbst muss ebenfalls unter Rücksichtnahme auf die Umwelt und unter Einhaltung der gesetzlichen Entsorgungsvorschriften entsorgt werden. Nehmen Sie vor Entsorgen des Geräts die Batterie heraus und geben Sie diese zum Recycling in einen hierfür vorgesehenen Sammelbehälter.

Achtung: die Altbatterien dürfen keinesfalls mit dem Hausmüll entsorgt werden.

KONFORMITÄTSERKLÄRUNG CE 0197

Medizinisches Gerät
Klasse Ia.

Wir, das Unternehmen LANAFORM, erklären, dass das medizinische Gerät + CN-100P + Lot001 LA0900420 der europäischen Richtlinie 93/42/EWG über Medizinprodukte sowie ihrer letzten Änderung 2007/47/EG entspricht.

BESCHRÄNKTE GARANTIE

LANAFORM garantiert die Freiheit von Material- und Fabrikationsfehlern des Geräts, und zwar für eine Dauer von zwei Jahren ab Kaufdatum. Dabei gelten folgende Ausnahmen: Die LANAFORM Garantie deckt keine Beschädigungen aufgrund von normaler Abnutzung dieses Gerätes ab. Darüber hinaus erstreckt sich die Garantie auf das LANAFORM-Gerät nicht auf Schäden, die auf unsachgemäßen oder übermäßigen Gebrauch, Unfälle, die Verwendung nicht vom Hersteller empfohlener Zubehörteile, Umbauten am Gerät oder auf sonstige Umstände gleich welcher Art zurückzuführen sind, die sich dem Wissen und dem Einfluss von LANAFORM entziehen.

LANAFORM haftet nicht für Begleit-, Folge- und besondere Schäden.

Alle impliziten Garantien in Bezug auf die Eignung des Gerätes sind auf eine Frist von zwei Jahren ab dem anfänglichen Kaufdatum beschränkt, soweit eine Kopie des Kaufnachweises vorgelegt werden kann.

Auf Garantie eingeschickte Geräte werden von LANAFORM nach eigenem Ermessen entweder repariert oder ausgetauscht und an Sie zurückgesendet. Die Garantie gilt nur bei Reparatur im LANAFORM Kundendienstzentrum. Bei Reparatur durch einen anderen Kundendienstanbieter erlischt die Garantie.

es Manual de instrucciones

 Las fotografías y demás representaciones del producto que figuran en el presente manual y en el embalaje pretenden ser lo más precisas posibles, pero no necesariamente exactas al producto real.

Gracias por comprar el kit de nebulización CN-100P de LANAFORM. Aunado carácter técnico y sencillez de uso, el kit de nebulización CN-100P permite prevenir las enfermedades de las vías respiratorias superiores e inferiores, limitar sus efectos secundarios y acelerar la curación. El compresor propulsa el aire en el kit de nebulización. Cuando el aire penetra en el kit de nebulización, el medicamento prescrito se convierte en un aerosol de gotitas microscópicas fácilmente inhalables. Este producto es un dispositivo médico y está diseñado para inhalación a domicilio. La inhalación de medicamentos solamente debe efectuarse tras consultar al médico.

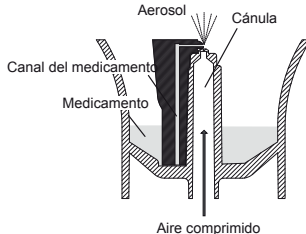

FUNCIONAMIENTO DEL KIT DE NEBULIZACIÓN

El medicamento, que es bombeado por el canal de medicamento, se mezcla con el aire comprimido generado por una bomba del compresor. El aire comprimido mezclado con el medicamento se transforma en fines partículas y se vaporiza al chocar con el deflector.











SÍMBOLOS UTILIZADOS

En las instrucciones de uso se utilizan los siguientes símbolos.

	Advertencia	Este símbolo le advierte de los riesgos de quemaduras o de los peligros para su salud.
	Atención	Este símbolo le advierte de los eventuales daños a nivel del aparato o de un accesorio.
	Observación	Este símbolo indica informaciones importantes.

TÍTULO Y DESCRIPCIÓN DE LOS SÍMBOLOS GRÁFICOS DE LA ETIQUETA DE CARACTERÍSTICAS DEL PRODUCTO

En el embalaje así como la placa de características del aparato y de los accesorios, se utilizan los siguientes símbolos.

Identificación	Definición del símbolo
 0197	La sigla CE da fe del cumplimiento de las exigencias fundamentales de la directiva 93/42/CEE relativa a los dispositivos médicos.
	Representante europeo: Shanghai International Holding Corp. GmbH (Europa) Dirección: Eiffeustrasse 80, 20537 Hamburgo Alemania
	Datos de contacto del fabricante: Shenzhen Kingyield Technology Co., Ltd. A5 Bldg, FuZhong Industrial Zone, Xia Shi Wei road, FuLong district, BaoAn Shenzhen, China
	Número de lote
	Aparato tipo BF
	Manual de instrucciones Siga las instrucciones de este manual
	Índice de protección frente a los cuerpos sólidos y líquidos
	El aparato debe desecharse de acuerdo con la directiva europea WEEE (Waste Electrical and Electronic equipment) relativa a los aparatos eléctricos y electrónicos.

CN-100 P LANAFORM 31/68

LEA TODAS LAS INSTRUCCIONES ANTES DE UTILIZAR EL APARATO. EN ESPECIAL LOS CONSEJOS IMPORTANTES DE SEGURIDAD QUE SE DESCRIBEN A CONTINUACIÓN

Lea atentamente toda la información incluida en las instrucciones de uso y en la documentación incluida en el embalaje antes de utilizar el aparato.

Cuando se utiliza un aparato eléctrico, y más particularmente en presencia de niños, siempre se deben respetar precauciones de seguridad fundamentales, especialmente las siguientes:

- ▲ Cuando utilice este producto, siga todas las advertencias y recomendaciones que se mencionan a continuación.
- Siga las instrucciones de su médico o del personal sanitario para la naturaleza del medicamento, su dosificación y su posología.
- En caso de sensaciones extrañas durante la utilización, deje inmediatamente de utilizar el aparato y consulte a su médico.
- No utilice agua en solitario en el nebulizador para la inhalación.
- Limpie y desinfecte el kit de nebulización, la mascarilla para niño y adulto así como la boquilla bucal antes de la primera utilización, si no se ha utilizado el aparato durante un periodo largo o si varias personas utilizan el mismo aparato.
- Lave los componentes después de la utilización y asegúrese de que están minuciosamente desinfectados y secos, y conservados en un lugar limpio.
- Guarde el aparato y el accesorio para niños fuera del alcance de lactantes y niños sin supervisión. El aparato puede contener piezas pequeñas que podrían ser tragadas.
- No guarde el tubo para aire si en su interior queda humedad o medicamento.
- No deje solución de limpieza en los componentes del nebulizador. Aclárelos con agua del grifo caliente después de la desinfección.
- No utilice ni conserve el aparato en lugares en los que pudiera estar expuesto a emanaciones nocivas o a sustancias volátiles.
- No utilice el aparato en lugares en los que pudiera estar expuesto a gases inflamables.
- No cubra el compresor con una manta, una servilleta o cualquier otra cosa durante la utilización.
- Desheche siempre cualquier resto de medicamento después de la utilización y utilice una nueva dosis de medicamento cada vez.

Riesgo de descarga eléctrica

- No utilice el compresor o el cable usb si están mojados y no los conecte a una toma de corriente o a otros aparatos con las manos húmedas.
- Compresor no resistente al agua No vierta agua u otros líquidos sobre estos componentes. Si se vierte un líquido sobre estos componentes, desconecte inmediatamente el cable USB y limpie el líquido con una compresa de gasa u otro tejido absorbente.
- No sumerja el compresor en agua o en otro líquido.
- No utilice y no guarde el aparato en lugares húmedos, como un cuarto de baño.
- No ponga en marcha el aparato cuando el cable USB esté dañado.
- Mantenga el cable USB alejado de superficies calientes.
- Lea y respete las «Informaciones importantes sobre compatibilidad electromagnética (CEM)» que figuran en la sección Información técnica.
- No debe dejarse este aparato sin supervisión cuando es utilizado por, en o cerca de niños o de personas enfermas.
- Compruebe que los componentes están fijados correctamente.
- Asegúrese de que el cabezal del vaporizador está correctamente instalado antes de utilizarlo.
- Compruebe que el filtro de aire está fijado correctamente.
- Asegúrese de que el filtro de aire está limpio. Si el filtro de aire ha cambiado de color o se ha utilizado de media durante más de 60 días, sustitúyalo por un filtro de aire nuevo.

- No vierta líquido o medicamento sobre el compresor.
- No incline el kit de nebulización a un ángulo superior a 45° en ningún sentido y no lo agite mientras esté funcionando.
- No utilice y no guarde el aparato mientras el tubo de aire esté doblado.
- Utilice solamente componentes de nebulización, un tubo de aire, un filtro de aire y una tapa del filtro de aire original.
- No añada más de 10 ml de medicamento al depósito de medicamentos.
- No transporte y no retire el kit de nebulización cuando el depósito de medicamentos contenga un medicamento.
- No deje el aparato sin supervisión en presencia de niños pequeños o de personas que no puedan expresar su consentimiento.
- No someta al aparato o a los componentes a choques violentos, como por ejemplo dejar caer el aparato al suelo.
- No deforme el cabezal del vaporizador ni hunda un afilero o un objeto puntiguado en la cápsula del depósito de medicamentos.
- No introduzca los dedos u objetos en dentro del compresor.
- No desmonte ni intente reparar el compresor o el cable usb.
- No deje el aparato ni sus componentes en lugares en los que la temperatura se salga de las indicaciones que figuran en la información técnica del presenta manual.
- No deje el aparato ni sus componentes en lugares en los que estarán expuestos a temperaturas o cambios de humedad extremos, como en un vehículo en pleno verano, o en lugares en los que estarán expuestos a la luz solar directa.
- No obstruya la tapa del filtro de aire.
- Cuando desinfecte componentes por ebullición, asegúrese de que el contenedor no se caliente en seco.
- No utilice nunca el aparato mientras duerme o dormita.
- No obstruya la hendidura entre la cápsula y la entrada de aire del sistema de inhalación.
- No utilice horno microondas, secador de vajilla o secador de pelo para secar el aparato o los componentes.
- Autorizado solamente para uso humano.
- La utilización continuada del aparato puede reducir su vida útil. Limite su utilización a 15 minutos cada vez y respete un intervalo de 40 minutos antes de reutilizarlo.
- La unidad principal puede calentarse cuando se utiliza el aparato.
- No toque la unidad principal, excepto cuando sea necesario, por ejemplo para apagar el aparato durante la nebulización.
- Par evitar que quede medicamento en la cara, asegúrese de limpiar la cara después de retirar la mascarilla.

Riesgo de descarga eléctrica

- Quite siempre las pilas o desconecte siempre el cable USB después de la utilización y antes de la limpieza.
- Cualquier cambio y cualquier modificación que no haya sido aprobada por LANAFORM anularán la garantía del usuario.

PRECAUCIONES DE SEGURIDAD GENERALES

- Examine el aparato y los componentes antes de cada utilización y asegúrese de que no presentan ninguna anomalía. Compruebe con especial atención los siguientes puntos:
 - El cabezal del vaporizador, la cápsula, la mascarilla para niño/adulto y el tubo de aire no deben estar dañados.
 - La cápsula no debe estar tapada.
 - El compresor debe funcionar con normalidad.

- La bomba del compresor emite ruidos y vibraciones cuando se utiliza este aparato. La emisión de aire comprimido proveniente del kit de nebulización también genera ruido. Este ruido es normal y no es indicativo de mal funcionamiento.
- Utilice el aparato únicamente para los fines espados. No lo utilice para un uso diferente.
- No utilice el aparato a temperaturas superiores a +40°C e inferiores a 5°C.
- Compruebe que el tubo de aire esté bien fijado al compresor y al kit de nebulización y que no se desprenda. Cuando inserte la toma del tubo de aire en los conectores del tubo de aire, enérsquelos ligeramente para evitar que el tubo de aire se desconecte durante la utilización.
- Retire las baterías si el aparato no se utiliza durante más de 3 meses.
- Lea y cumpla el procedimiento «Cómo desechar este producto» de la sección Información técnica cuando deseche el aparato y los accesorios o componentes opcionales usados.
- Guarde cuidadosamente estas instrucciones para consultarlas posteriormente.

DESCRIPCIÓN DEL APARATO Y DE LOS ACCESORIOS

- 1 Compresor
- 2 Soporte del kit de nebulización
- 3 Conector del tubo de aire comprimido
- 4 Indicador luminoso de funcionamiento
- 5 Tecla de encendido/apagado
- 6 Conector USB
- 7 Tapa del filtro de aire
- 8 Tapa de las pilas
- 9 Tubo de aire comprimido
- 10 Kit de nebulización
- 11 Cápsula
- 12 -
- 12A Parte superior del sistema de inhalación
- 12B Entrada de aire del sistema de inhalación
- 13 Cabezal del vaporizador
- 14 Depósito de medicamentos
- 14A Cánula
- 14B Conector del tubo de aire
- 15 Mascarilla para niño
- 16 Mascarilla para adulto
- 17 Boquilla bucal
- 18 Filtro de repuesto
- 19 Bolsillo de almacenamiento

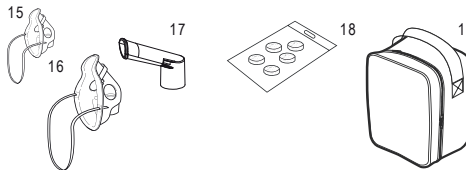
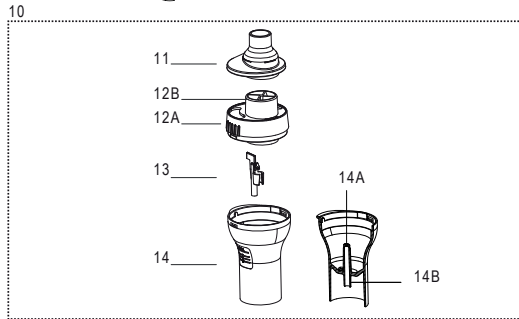
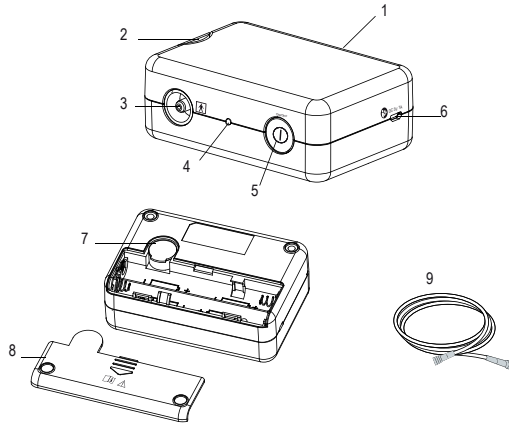

PREPARACIÓN DEL NEBULIZADOR PARA SU UTILIZACIÓN

⚠ Limpie y desinfecte el kit de nebulización, la mascarilla o la boquilla bucal antes de utilizarlo por primera vez después de comprarlo. Si el aparato se ha utilizado durante un periodo largo o si varias personas utilizan el mismo aparato, limpie y desinfecte el kit de nebulización, la mascarilla o la boquilla bucal antes de utilizarlos.

Para instrucciones de limpieza y desinfección, consulte el capítulo correspondiente de este manual.

- ① Asegúrese de que el filtro de aire se cambia regularmente.
Consulte la sección «Cambio del filtro de aire».

1. Retire la cápsula del kit de nebulización



2. Retire la parte superior del sistema de inhalación del depósito de medicamentos.

- a) Haga girar la parte superior del sistema de inhalación en sentido inverso a las agujas del reloj.
b) Levante la parte superior del sistema de inhalación para sacarla del depósito de medicamentos.

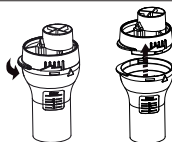

3. Añada el volumen apropiado de medicamento prescrito en el depósito de medicamentos.

⚠ La capacidad del depósito de medicamentos está comprendida entre 2 y 10 ml.

① Las graduaciones que figuran en el kit de nebulización se dan únicamente a modo de referencia. Utilice la graduación de su jeringa o matraz para medir el medicamento con precisión.



4. Compruebe que el cabezal del vaporizador está fijado correctamente a la parte superior del sistema de inhalación.

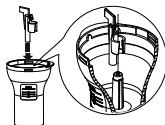

5. Fije la parte superior del sistema de inhalación al depósito de medicamentos.

- a) Coloque la parte superior sobre el depósito de medicamentos, como se ilustra.
b) Haga girar la parte superior del sistema de inhalación en el sentido de las agujas del reloj y línela con el depósito de medicamentos hasta que se ajusten con un clic, como se ilustra.

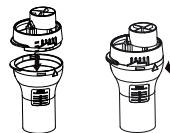

6. Fije la cápsula a la parte superior del sistema de inhalación...



7. Coloque las pilas (4AAA 1.5 V – no incluidas) en el receptáculo previsto a tal efecto o conecte el cable usb suministrado con el kit de nebulización y un adaptador de 1,0 A mínimo (no incluido).

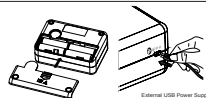

8. Fije el accesorio deseado a la parte superior del sistema de inhalación.

- a) Fije la mascarilla para niño o adulto a la parte superior del sistema de inhalación.
b) Fije la boquilla bucal a la parte superior del sistema de inhalación.

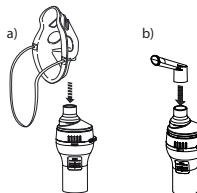

9. Fije el tubo de aire.

Enrosque ligeramente la toma del tubo de aire e introdúzcala firmemente en el conector del tubo de aire en el compresor.
Enrosque ligeramente la toma del tubo de aire e introdúzcala firmemente en el conector del tubo de aire en el depósito de medicamentos.

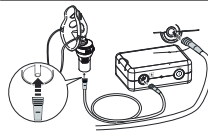

- ① Compruebe que el tubo de aire esté bien fijado al compresor y al kit de nebulización y que no se desprenda. Cuando inserte la toma del tubo de aire en los conectores del tubo de aire, enrósquela ligeramente para evitar que el tubo de aire se desconecte durante la utilización.

Procure no verter el medicamento al fijar el tubo de aire. Mantenga el kit de nebulización en vertical.

Utilice el Soporte del kit de nebulización como soporte temporal para el kit de nebulización.

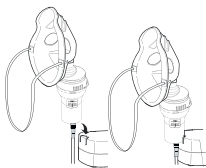

10. Descripción del estado del compresor

- Una vez activada la tecla de encendido/apagado, el compresor comienza a funcionar y el indicador luminoso de funcionamiento se enciende. El compresor funcionará durante un periodo de 15 minutos.
- Si pulsa una segunda vez la tecla de encendido/apagado, el compresor se para y el indicador luminoso se apaga.
- Si las pilas están descargadas, el compresor se para y el indicador luminoso parpadea durante 2 minutos indicándole la necesidad de cambiar las pilas.
- Cuando le sea posible, emplee el funcionamiento con el cable usb antes que con las pilas.

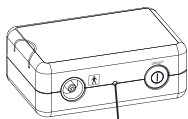

Indicator Light

ADMINISTRACIÓN DEL MEDICAMENTO

- Sujete el kit de nebulización como se indica a la derecha.

⚠ No incline el kit de nebulización a un ángulo superior a 45° en ningún sentido. El medicamento puede llegar a la boca o la nebulización podría no ser eficaz.



- Coloque el interruptor en posición Encendido (I). El compresor se pone en marcha y comienza la nebulización.

Para detener la nebulización Coloque el interruptor en posición Parada (II).

⚠ No tape el compresor con una manta o una servilleta, etc. cuando lo esté utilizando.

No obstruya la tapa del filtro de aire.

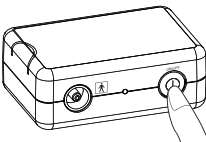

- Inhale el medicamento de acuerdo con las instrucciones de su médico y/o de su terapeuta.

a) Utilización de la mascarilla de adulto/nino

Fije la mascarilla de modo que le cubra la nariz y la boca, e inhale el medicamento. Espire por la mascarilla.

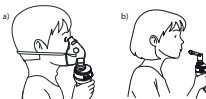

b) Utilización de la boquilla bucal

Introduzca la boquilla bucal en su boca e inhale el medicamento respirando con normalidad. Espire con normalidad por la boquilla bucal.

- Apague el aparato una vez finalizado el tratamiento. Compruebe la ausencia de condensación o de humedad en el tubo de aire y retire las pilas o desconecte el cable usb y el adaptador utilizado de, como mínimo, 1 A (no incluido).

⚠ Puede formarse condensación en el tubo de aire. No guarde el tubo para aire si en su interior queda condensación o humedad. Podría estar infectado por bacterias.

Si aún queda humedad o líquido en el tubo de aire, proceda de la siguiente manera para eliminar la humedad del mismo.

- Compruebe que el tubo de aire sigue estando unido a la toma de aire en el compresor.
- Compruebe que el compresor está conectado al cable usb apropiado o que las pilas están colocadas correctamente en su compartimento.
- Desconecte el tubo de aire del kit de nebulización.
- Ponga el compresor en marcha y bombee aire por el tubo de aire para expulsar la humedad.

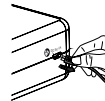
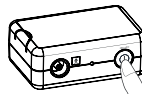

LIMPIEZA Y DESINFECCIÓN DIARIAS

A. LIMPIEZA

Respetar las instrucciones de limpieza después de cada utilización evitará que el medicamento que queda en el depósito se seque e impida de este modo al aparato nebulizar eficazmente, y prevendrá también cualquier contaminación.

⚠ Aclare minuciosamente el kit de nebulización, el accesorio para niños, la mascarilla o la boquilla bucal con agua del grifo caliente después de cada utilización y desinfectelos después del último tratamiento del día.

- Compruebe que el interruptor está en la posición de Apagado (.)
- Desconecte el cable usb del conector del compresor y/o retire las pilas de su compartimento.
- Separe el kit de nebulización del tubo de aire y desmóntelo.



- Desheche el medicamento que queda en el depósito de medicamentos.
- Lave todos los componentes de nebulización con agua caliente y con un detergente suave, y aclare con agua caliente del grifo.
- Después de limpiar y desinfectar los componentes, aclárelos cuidadosamente con agua limpia y déjelos secar al aire en un lugar limpio.

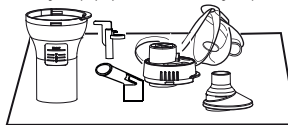

❶ No ponga en marcha el aparato hasta que los componentes limpios no estén completamente secos.

7 Si el compresor o la parte exterior del tubo de aire está sucia, límpielo con un trapo suave humedecido con agua o con detergente suave.

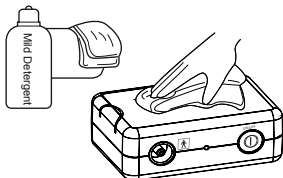

⚠ Compresor no resistente al agua.

8 Vuelva a montar el kit de nebulización. Colóquelo en la bolsa de almacenamiento.

B. DESINFECCIÓN DE LOS COMPONENTES DE NEBULIZACIÓN

Desinfecte siempre el depósito de medicamentos, la boquilla bucal y los demás componentes de nebulización después del último tratamiento del día. Para desinfectar los componentes, proceda según uno de los métodos descritos a continuación:

B.1. Utilice un desinfectante disponible en el mercado. Siga las instrucciones proporcionadas por el fabricante del desinfectante.

- 1 Sumerja los componentes en la solución de limpieza durante el periodo indicado.
- 2 Retire los componentes y tire la solución.
- 3 Aclare los componentes con agua caliente del grifo, tire el excedente de agua y déjelos secar al aire en un lugar limpio.

B.2. Puede hervir los componentes entre 15 y 20 minutos. Después de hervirlos, retire con cuidado los componentes, tire el excedente de agua y déjelos secar al aire en un lugar limpio.

C. MANIPULACIÓN DEL CABEZAL DEL VAPORIZADOR



El cabezal del vaporizador es un componente importante, que permite vaporizar el medicamento.

Respete las siguientes precauciones cuando lo manipule.

⚠ Lave el cabezal del vaporizador después de cada utilización.

- No utilice cepillos, alfileres, etc., para limpiar los componentes.
- Sidesinfecta los componentes en agua hirviendo, hiérvalos en grandes cantidades de agua.
- No hierva el cabezal del vaporizador con objetos diferentes de los accesorios correspondientes del sistema de nebulización.
- No utilice horno microondas, secador de vajilla o secador de pelo para secar los componentes.

MANTENIMIENTO Y ALMACENAMIENTO

⚠ Para conservar su aparato en el mejor estado posible y para no dañarlo, proceda de la siguiente manera:

- No deje el aparato sin supervisión en presencia de niños pequeños o de personas que no puedan expresar su consentimiento.
- No someta al aparato o a los componentes a choques violentos, como por ejemplo dejar caer el aparato al suelo.

- No transporte y no retire el kit de nebulización cuando el depósito de medicamentos contenga un medicamento.

- No guarde el aparato en un lugar sometido a temperaturas extremas calientes o frías, a una fuerte humedad o bajo la luz solar directa.

- No arrugue ni pliegue el tubo de aire.

- Deseche el aparato y los accesorios o componentes opcionales de acuerdo con las normativas locales aplicables.

- No utilice nunca benceno, un diluyente o un producto químico inflamable para limpiar el aparato.

Transporte siempre el aparato en su bolsa de almacenamiento y guárdelo en la bolsa si no prevé utilizarlo en mucho tiempo.

CAMBIO DEL FILTRO DE AIRE

Si el filtro de aire ha cambiado de color o se ha utilizado de media durante más de 60 días, sustitúyalo por un filtro de aire nuevo.

1 Retire la tapa del filtro de aire del compresor.

2 Cambie el filtro de aire.

3 Vuelva a colocar la tapa del filtro de aire en su lugar.



❶

- Utilice solamente los filtros de aire suministrados con el aparato, diseñados específicamente para este aparato. No ponga en funcionamiento la unidad sin filtro.

- Los filtros de aire pueden insertarse en cualquier sentido.

- Compruebe que los filtros de aire están limpios y libres de polvo antes de insertarlos.

- No intente lavar o limpiar el filtro. Si el filtro de aire está mojado, cámbielo. Los filtros de aire húmedos pueden provocar obstrucciones.

- Para impedir que la tapa del filtro de aire se obstruya, lávela regularmente. No hierva la tapa del filtro de aire. Retire la tapa del filtro de aire, lávela y asegúrese de que esté bien seca y fijada correctamente.

- Póngase en contacto con su distribuidor de LANAFORM para obtener filtros de aire suplementarios o bien si los componentes suministrados con el aparato están dañados o faltan.



SOLUCIÓN DE PROBLEMAS

Compruebe los siguientes puntos en caso de fallo de su unidad durante su funcionamiento.

También puede consultar las páginas de las presentes instrucciones de uso para instrucciones detalladas.

Síntoma	Causa	Solución
No ocurre nada cuando el interruptor está en posición de Encendido.	¿Están las pilas en su compartimento o está el cable USB conectado al conector del compresor?	Compruebe que el enchufe esté bien insertado en una toma eléctrica. Desconecte y vuelva a insertar el enchufe, si fuera necesario.
La nebulización se detiene automáticamente después de 10 segundos cuando el aparato está en marcha	Las pilas están gastadas	Cambie las pilas o conecte el cable USB después de retirar las pilas de su compartimento.

	Las pilas están gastadas	Cambie las pilas o conecte el cable USB después de retirar las pilas de su compartimento.
Ausencia de nebulización o velocidad de nebulización lenta cuando el aparato está en marcha.	¿Contiene medicamento el depósito de medicamentos?	Añada el volumen apropiado
	¿Contiene el depósito de medicamentos demasiado o demasiado poco medicamento?	
	¿Falta el cabezal del vaporizador o no está montado correctamente?	de medicamento al depósito de medicamentos.
	¿Está el kit de nebulización montado correctamente?	Monte correctamente el kit de nebulización.
	¿Está taponada la cánula?	Compruebe que la cánula no presenta ninguna obstrucción.
	¿Está el kit de nebulización inclinado a un ángulo demasiado pronunciado?	Asegúrese de que el kit de nebulización no está inclinado a un ángulo de más de 45 grados.
	¿Está el tubo de aire conectado correctamente?	Compruebe que el tubo de aire esté fijado correctamente al compresor y al kit de nebulización.
	¿Está el tubo de aire doblado o dañado?	Compruebe que el tubo de aire no presenta indicios de torsión.
	¿Está el tubo de aire taponado	Compruebe que el tubo de aire no presenta indicios de torsión.
	¿Está el filtro de aire sucio?	Cambie el filtro de aire por un filtro nuevo.
El aparato emite ruidos extraños.	¿Está la tapa del filtro fijada correctamente?	Fíjela correctamente a la tapa del filtro de aire.
El aparato está muy caliente.	¿Está tapado el compresor?	No tape con nada el compresor cuando lo esté utilizando.



Si la solución sugerida no resuelve el problema, no intente reparar el aparato, ya que ningún componente de la unidad es reparable por el usuario. Devuelva la unidad a un punto de venta al por menor o un distribuidor LANAFORM autorizado.

INFORMACIÓN TÉCNICA

- Nombre: LANAFORM
- Modelo: CN-100P LA120420
- Tipo: Nebulizador con compresor
- Valor nominal (compresor parta nebulizador): Pilas 1,5 V x 4AA o USB 5 V 1 A
- Condiciones de funcionamiento: Funcionamiento intermitente: 20 min. encendido/40 min. apagado
- Temperatura/Humedad de funcionamiento: +5 °C a +40 °C/15 % al 85 % de HR
- Temperatura/Humedad de almacenamiento: -25 °C a +35 °C con una humedad relativa inferior a 90°C sin condensación. Y entre 35°C y 70°C con una presión de vapor de agua de hasta 50 hPa
- Presión barométrica: HR 700 - 1060 hPa
- Peso: Aproximadamente 180 g (únicamente el compresor)
- Dimensiones: Aproximadamente 115 (Anc) x 77 (Alt) x 42 (Prof) mm
- Contenido: Compresor, kit de nebulización, tubo de aire (PVC, 100 cm), filtros de aire de repuesto (5 unidades), boquilla bucal, mascarilla para adulto (PVC), mascarilla para niño (PVC), cable usb, bolsa de almacenamiento, instrucciones de uso.

- Tiempo de funcionamiento: 15 minutos on/ 40 minutos off.
- Temporizador integrado: El compresor funciona durante 15 minutos una vez que se ha activado la tecla encendido/apagado y después se para.
- Caudal de compresión: 2-10/min
- Presión del compresor: 360-550 mmHg



- Puede sufrir modificaciones técnicas sin aviso previo.
- Existe el riesgo de que el aparato no funcione si las condiciones de temperatura y de tensión difieren de las definidas en las características técnicas.
- No utilice el aparato en lugares en los que pudiera estar expuesto a gases inflamables.
- Este aparato cumple las disposiciones de la directiva de la Comunidad Europea 93/42/CEE (Directiva relativa a los dispositivos médicos) y de la norma europea EN13544-1:2007, Equipo de inhaloterapia - Parte 1: Sistemas de nebulización y sus componentes.

INFORMACIÓN TÉCNICA DEL COMPRESOR CON KIT DE NEBULIZACIÓN

Volumen de medicamento apropiado:	2 ml mínimo - 10 ml máximo
Capacidad del depósito de medicamentos:	10 ml máximo
Tamaño de las partículas:	**DAMM Aproximadamente 3,9 µm DAMM = Diámetro Aerodinámico Mediano de Masa
Tasa de nebulización:	Aproximadamente 0,3 ml/min (según la pérdida de peso)
Acústica:	Aproximadamente 58 dB a 1 metro de distancia
Salida de aerosol:	0,3627 ml (1 % M/V) NaF
Caudal de aerosol:	0,045 ml/min (1 % M/V) NaF/min



Las prestaciones pueden variar con ciertos medicamentos tales como las suspensiones o los medicamentos de viscosidad elevada. Consulte la ficha de datos del proveedor del medicamento para detalles más amplios.

** Medidas realizadas de manera independiente según la norma EN 13544-1.

INFORMACIÓN IMPORTANTE SOBRE COMPATIBILIDAD ELECTROMAGNÉTICA (CEM)

Con el aumento del número de aparatos electrónicos como PC y teléfonos móviles (celulares), los dispositivos médicos utilizados pueden estar sometidos a interferencias electromagnéticas emitidas por otros aparatos. Las interferencias electromagnéticas pueden alterar el funcionamiento del dispositivo médico y crear una situación potencialmente peligrosa. Los dispositivos médicos tampoco deben interferir con otros aparatos. Para regular las exigencias relativas a la CEM (compatibilidad electromagnética) con el fin de prevenir cualquier situación peligrosa causada por el producto, se implementó la norma EN 60601-1-2:2007. Esta norma define los niveles de inmunidad a las interferencias electromagnéticas así como los niveles máximos de emisiones electromagnéticas para los dispositivos médicos.

Este dispositivo médico es conforme a esta norma EN 60601-1-2:2007 tanto para inmunidad como para emisiones.

Es importante tomar siempre precauciones especiales:

No utilice teléfonos móviles (celulares) y otros aparatos que generan campos eléctricos o electromagnéticos potentes cerca del aparato. Esto podría alterar el funcionamiento del aparato y crear una situación potencialmente peligrosa. Se recomienda mantener una distancia mínima de 7 m. Compruebe el correcto funcionamiento del aparato si la distancia es inferior.



CONSEJOS SOBRE ELIMINACIÓN DE RESIDUOS

El embalaje está compuesto íntegramente por materiales que no suponen peligro para el medio ambiente, que pueden depositarse en el centro de recogida selectiva de su municipio para su uso como materiales secundarios. El cartón puede depositarse en un contenedor de recogida de papel. Los plásticos de embalaje deben depositarse en el centro de recogida selectiva y reciclaje de su municipio.

Quando el aparato ya no le sirva, elimínelo de manera respetuosa con el medio ambiente y de acuerdo con la normativa. Retire previamente la pila y deposítela en un contenedor adecuado para su reciclaje.

Atención: las pilas usadas no deben tirarse nunca a la basura doméstica.

DECLARACIÓN DE CONFORMIDAD CE 0197

Productos sanitarios
Clase IIa.

La empresa LANAFORM Declara que el instrumento « CN-100P » Lot001 LA0900420 cumple con la Directiva Europea 93/42/CE sobre productos sanitarios y su última modificación: 2007/47/CE.

IT Manuale di istruzioni

Le fotografie e altre rappresentazioni del prodotto riportate nel presente manuale e sulla confezione cercano di essere quanto più fedeli possibile, ma non possono garantire una somiglianza perfetta con il prodotto.

Grazie per aver acquistato il kit di nebulizzazione CN-100P di LANAFORM. Associando tecnica e semplicità d'uso, il kit di nebulizzazione CN-100P consente di prevenire le malattie delle vie respiratorie superiori e inferiori, di attenuarne gli effetti secondari e di accelerare la guarigione. Il compressore spinge l'aria nel kit di nebulizzazione. Quando l'aria penetra nel kit di nebulizzazione, il farmaco prescritto viene convertito in un aerosol di goccioline microscopiche facilmente inalabili. Questo prodotto è un apparecchio medico ideato per l'inalazione a domicilio. L'inalazione di farmaci deve avvenire unicamente sotto prescrizione medica.

FUNZIONAMENTO DEL KIT DI NEBULIZZAZIONE

Il farmaco, pompato dall'apposito canale, viene miscelato all'aria compressa generata da una pompa del compressore. L'aria compressa miscelata al farmaco viene trasformata in particelle fini e vaporizzato entrando a contatto con il deflettore.

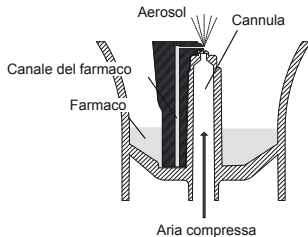

GARANZIA LIMITATA

LANAFORM garantisce che questo prodotto è esente da vizi materiali e di fabbricazione per un periodo di due anni a partire dalla data di acquisto, fatta eccezione per le seguenti condizioni specifiche.

La garanzia LANAFORM non copre i danni causati da una normale usura di questo prodotto. Inoltre, la garanzia su questo prodotto LANAFORM non copre danni causati in seguito ad utilizzo improprio o abusivo o di qualsiasi uso errato, incidenti dovuti al collegamento di accessori non autorizzati, modifiche apportate al prodotto o di qualsiasi altra condizione di qualsiasi natura, che sfugge al controllo di LANAFORM.

LANAFORM non è responsabile per qualsiasi danno accessorio, consecutivo o speciale.

Qualsiasi garanzia implicita o esplicita di conformità del prodotto è limitata ad un periodo di due anni a partire dalla data di acquisto iniziale e laddove sia disponibile una copia della prova di acquisto.

Una volta ricevuto l'apparecchio, LANAFORM si riserva di ripararlo o sostituirlo a seconda del caso e di rispedirlo al cliente. La garanzia vale solo per interventi tramite il Centro Assistenza LANAFORM. Qualsiasi intervento di manutenzione del prodotto affidato a persone esterne al Centro assistenza LANAFORM invalidano la presente garanzia.

SIMBOLI UTILIZZATI

Nelle istruzioni sono utilizzati i simboli seguenti.

	Avviso	Questo simbolo segnala i rischi di lesioni o i pericoli per la salute.
	Attenzione	Questo simbolo segnala gli eventuali danni a livello dell'apparecchio o di un accessorio.
	Nota	Questo simbolo segnala informazioni importanti.

TITOLO E DESCRIZIONE DEI SIMBOLI GRAFICI RIPORTATI SULLA TARGHETTA DELLE CARATTERISTICHE DEL PRODOTTO

I simboli seguenti sono utilizzati sulla confezione nonché sulla targhetta segnaletica dell'apparecchio e degli accessori.

Identificazione	Definizione del simbolo
0197	Il marchio CE attesta la conformità ai requisiti fondamentali della direttiva 93/42/CEE relativa ai dispositivi medici.
	Rappresentante europeo: Shanghai International Holding Corp. GmbH (Europe) Address: Eiffelstrasse 80, 20537 Hamburg Germany
	Dati del fabbricante: Shenzhen Kingyid Technology Co., Ltd. A5 Bldg, FuZhong Industrial Zone, Xia Shi Wei road, FuYong district, BaoAn ShenZhen, China
	N. lotto
	Apparecchio tipo BF
	Manuale di utilizzo
	Rispettare le indicazioni nelle istruzioni per l'uso
	Indice di protezione da corpi solidi e liquidi
	L'apparecchio deve essere smaltito conformemente alla direttiva europea WEEE (Waste Electrical and Electronic equipment) relativa agli apparecchi elettrici ed elettronici.

LEGGERE TUTTE LE ISTRUZIONI PRIMA DI UTILIZZARE L'APPARECCHIO, CON PARTICOLARE RIGUARDO PER LE SEGUENTI NORME DI SICUREZZA FONDAMENTALI

Leggere attentamente tutte le informazioni contenute nelle istruzioni e nella documentazione inclusa nella confezione prima di utilizzare l'apparecchio.

Quando si utilizza un apparecchio elettrico, soprattutto in presenza di bambini, è necessario osservare sempre le precauzioni sulla sicurezza fondamentali, in particolare le seguenti:



- Durante l'utilizzo del prodotto, accertarsi di rispettare tutti i punti sotto elencati.
- Seguire le istruzioni del medico o dell'operatore sanitario relative alla natura del farmaco, al dosaggio e alla posologia.
- Qualora si avvertissero sensazioni insolite durante l'uso, interrompere immediatamente l'utilizzo dell'apparecchio e consultare il medico.
- Non utilizzare solo acqua nel nebulizzatore per inalazione.
- Pulire e disinfettare il kit di nebulizzazione, la maschera per bambini e adulti, nonché il bocchaglio prima del primo utilizzo, se l'apparecchio non è stato utilizzato per un periodo prolungato o se più persone hanno utilizzato lo stesso apparecchio.
- Lavare i componenti dopo l'uso e verificare che siano accuratamente disinfettati e asciutti e conservati in un luogo pulito.
- Tenere l'apparecchio e l'accessorio pediatrico fuori dalla portata di neonati e bambini senza sorveglianza. L'apparecchio potrebbe contenere piccoli pezzi facilmente ingoiabili.
- Non riporre il tubo dell'aria se sono rimasti al suo interno umidità o residui di farmaco.
- Non lasciare la soluzione di pulizia nei componenti del nebulizzatore. Sciarquare con acqua calda del rubinetto dopo la disinfezione.
- Non utilizzare né conservare l'apparecchio in luoghi a rischio di esposizione a emanazioni nocive o sostanze volatili.
- Non utilizzare l'apparecchio in luoghi a rischio di esposizione a gas infiammabili.
- Non coprire il compressore con coperte, asciugamani o qualsiasi altro oggetto durante l'uso.
- Gettare sempre qualsiasi residuo di farmaco dopo l'uso e utilizzare una nuova dose di farmaco ogni volta.

Rischio di scossa elettrica

- Non utilizzare il compressore o il cavo USB se sono umidi e non collegarli a una presa di corrente o ad altri apparecchi con le mani bagnate.
- Il compressore non è impermeabile. Non versare acqua o altri liquidi sui componenti. Se si versa un liquido sui componenti, scollegare immediatamente il cavo USB e asciugare il liquido con una compressa di garza o un altro tessuto assorbente.
- Non immergere il compressore in acqua o altri liquidi.
- Non utilizzare né conservare l'apparecchio in luoghi umidi, come il bagno.
- Non azionare l'apparecchio se il cavo USB è danneggiato.
- Tenere il cavo USB lontano da superfici riscaldate.
- Leggere e osservare le informazioni importanti sulla compatibilità elettromagnetica (CEM) indicate nella sezione Caratteristiche tecniche.
- Non lasciare l'apparecchio incustodito quando viene utilizzato da, per o vicino a bambini o persone infirme.
- Verificare che i componenti siano collegati correttamente.
- Verificare che la testa del vaporizzatore e sia installata correttamente prima dell'uso.
- Verificare che il filtro dell'aria sia fissato correttamente.
- Verificare che il filtro dell'aria sia pulito. Se il filtro dell'aria ha cambiato colore o è stato utilizzato in media per più di 60 giorni, sostituirlo con un filtro nuovo.
- Non versare liquidi o farmaci sul compressore.
- Non inclinare il kit di nebulizzazione a un angolo superiore a 45° in tutte le direzioni e non scuoterlo mentre è in funzione.
- Non utilizzare né conservare l'apparecchio con il tubo nell'aria piegato.
- Utilizzare esclusivamente componenti di nebulizzazione, un tubo dell'aria, il filtro dell'aria e un coperchio del filtro originali.

- Non aggiungere più di 10 ml di farmaco nel serbatoio del farmaco.
- Non trasportare né riporre il kit di nebulizzazione quando il serbatoio del farmaco contiene un farmaco.
- Non lasciare l'apparecchio incustodito in presenza di bambini piccoli o persone che non possono esprimere il proprio consenso.
- Non sottoporre l'apparecchio o i componenti a urti violenti, ad esempio una caduta sul pavimento.
- Non deformare la testa del vaporizzatore e non premere spilli o oggetti appuntiti sulla cannula del serbatoio del farmaco.
- Non introdurre dita o oggetti all'interno del compressore.
- Non smontare né tentare di riparare il compressore o il cavo USB.
- Non lasciare l'apparecchio e i suoi componenti in luoghi in cui la temperatura non è conforme alle indicazioni presenti nelle caratteristiche tecniche del presente manuale.
- Non lasciare l'apparecchio e i suoi componenti in luoghi esposti a temperature o variazioni di umidità estreme, ad esempio un veicolo in piena estate, o in luoghi esposti alla luce diretta del sole.
- Non chiudere il coperchio del filtro dell'aria.
- Quando si disinfettano i componenti tramite ebollizione, verificare che il contenitore non sia riscaldato a secco.
- Non utilizzare l'apparecchio mentre si dorme o si sonnecchia.
- Non ostruire la fessura tra la capsula e l'ingresso dell'aria del sistema di inalazione.
- Non utilizzare forni a microonde, ascia stoviglie o asciugacapelli per asciugare l'apparecchio o i componenti.
- Autorizzato solo per l'uso umano.
- L'utilizzo continuativo dell'apparecchio rischia di ridurre la sua durata di vita. Limitare l'utilizzo a 15 minuti alla volta, con un intervallo di 40 minuti prima di riutilizzarlo.
- L'unità principale può scaldarsi durante l'uso dell'apparecchio.
- Non toccare l'unità principale, eccetto se necessario, ad esempio per spegnere l'apparecchio durante la nebulizzazione.
- Per evitare residui di farmaco sul viso, lavare il viso dopo aver tolto la maschera.

Rischio di scossa elettrica

- Rimuovere sempre le pile o scollegare sempre il cavo USB dopo l'uso e prima della pulizia.
- Qualsiasi cambiamento o modifica non approvato da LANAFORM invaliderà la garanzia dell'utente.

PRECAUZIONI DI SICUREZZA GENERALI

- Controllare l'apparecchio e i componenti prima di ogni utilizzo e verificare che non presentino anomalie. Controllare in particolare i punti seguenti:
 - La testa del vaporizzatore, la cannula, la maschera per bambini/adulti e il tubo dell'aria non devono essere danneggiati.
 - La cannula non deve essere tappata.
 - Il compressore deve funzionare normalmente.
- La pompa del compressore emette rumori e vibrazioni durante l'uso dell'apparecchio. Anche l'emissione di aria compressa proveniente dai kit di nebulizzazione genera rumore. Questo rumore è normale e non è segno di malfunzionamento.
- Utilizzare l'apparecchio esclusivamente per i fini previsti. Non utilizzarlo per scopi diversi.
- Non utilizzare l'apparecchio a temperature superiori a +40 °C o inferiori a 5 °C.
- Controllare che il tubo dell'aria sia fissato correttamente al compressore e al kit di nebulizzazione e che non si stacchi. Quando si inserisce la spina del tubo dell'aria nei connettori del tubo, avvertirla leggermente per evitare che il tubo dell'aria si stacchi durante l'uso.
- Rimuovere le batterie se non si utilizza l'apparecchio per più di 3 mesi.

- Leggere e osservare la procedura «Come smaltire il prodotto» nella sezione Caratteristiche tecniche per lo smaltimento dell'apparecchio e degli accessori o componenti opzionali usati.
- Conservare con cura queste istruzioni per un riferimento futuro. Description de l'appareil et des accessoires

DESCRIZIONE DELL'APPARECCHIO E DEGLI ACCESSORI

- 1 Compressore
- 2 Supporto del kit di nebulizzazione
- 3 Connettore del tubo dell'aria compressa
- 4 Spia luminosa di funzionamento
- 5 Tasto di avvio/arresto
- 6 Connettore USB
- 7 Coperchio del filtro dell'aria
- 8 Coperchio delle pile
- 9 Tubo dell'aria compressa
- 10 Kit di nebulizzazione
- 11 Capsula
- 12 -
- 12A Parte superiore del sistema di inalazione
- 12B Ingresso dell'aria del sistema di inalazione
- 13 Testa del vaporizzatore
- 14 serbatoio del farmaco
- 14A Cannula
- 14B Connettore del tubo dell'aria
- 15 Maschera bambini
- 16 Maschera adulti
- 17 Bocchaglio
- 18 Filtro di ricambio
- 19 Custodia

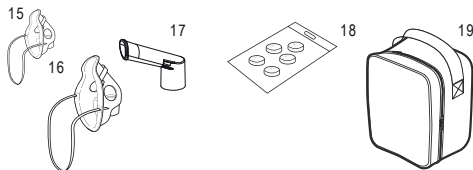
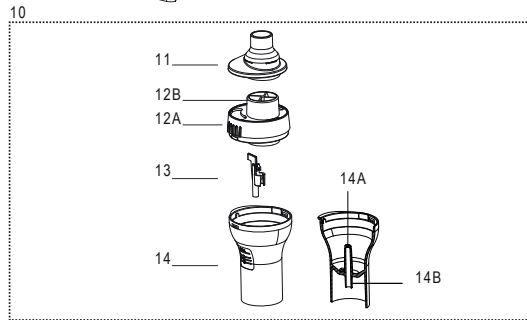
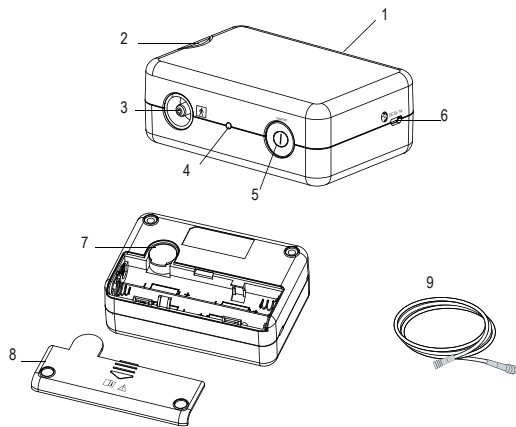

PREPARAZIONE DEL NEBULIZZATORE PER L'USO

▲ Pulire e disinfettare il kit di nebulizzazione, la maschera o il bocaglio prima del primo utilizzo dopo l'acquisto. Se non si utilizza l'apparecchio per un periodo prolungato o se più persone utilizzano lo stesso apparecchio, pulire e disinfettare il kit di nebulizzazione, la maschera e il bocaglio prima dell'uso.

Per le istruzioni sulla pulizia e la disinfezione, fare riferimento al capitolo corrispondente del presente manuale.

- ① Verificare che il filtro dell'aria venga sostituito regolarmente.
 Fare riferimento alla sezione «Sostituzione del filtro dell'aria».

1. Rimuovere la capsula del kit di nebulizzazione.



2. Rimuovere la parte superiore del sistema di inalazione dal serbatoio del farmaco.

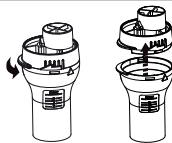

- a) Ruotare la parte superiore del sistema di inalazione in senso antiorario.
 b) Sollevare la parte superiore del sistema di inalazione per farla uscire dal serbatoio del farmaco.

3. Aggiungere la quantità adeguata di farmaco prescritta nel serbatoio del farmaco

▲ La capacità del serbatoio del farmaco è compresa tra 2 e 10 ml.

① Le graduazioni indicate sul kit di nebulizzazione sono fornite solo a titolo di riferimento. Utilizzare la graduazione della siringa o del flacone per misurare il farmaco con precisione.



4. Controllare che la testa del vaporizzatore sia fissata correttamente alla parte superiore del sistema di inalazione.

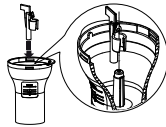

5. Fissare la parte superiore del sistema di inalazione sul serbatoio del farmaco.

- a) Posizionare la parte superiore sul serbatoio del farmaco, come illustrato.
 b) Ruotare la parte superiore del sistema di inalazione in senso orario e allinearla al serbatoio del farmaco finché non si posiziona con un clic, come illustrato.

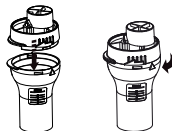

6. Fissare la capsula sulla parte superiore del sistema di inalazione.

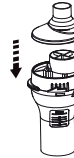

7. Inserire le pile (4xAA 1,5 V, non incluse) nell'apposito vano o collegare il cavo USB in dotazione con il kit di nebulizzazione e un adattatore di almeno 1,0 A (non fornito).

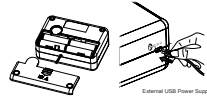

8. Fissare l'accessorio desiderato sulla parte superiore del sistema di inalazione.

- a) Alzare la maschera bambini o adulti sulla parte superiore del sistema di inalazione.
 b) Fissare il bocaglio sulla parte superiore del sistema di inalazione.

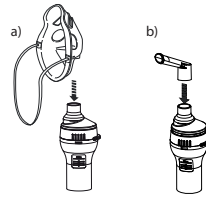

9. Fissare il tubo dell'aria.

Avvitare leggermente la spina del tubo dell'aria e introdurla saldamente nel connettore del tubo dell'aria sul compressore. Avvitare leggermente la spina del tubo dell'aria e introdurla saldamente nel connettore del tubo dell'aria sul serbatoio del farmaco.

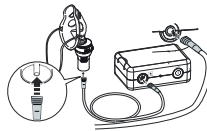

① Controllare che il tubo dell'aria sia fissato correttamente al compressore e al kit di nebulizzazione e che non si stacchi. Quando si inserisce la spina del tubo dell'aria nei connettori del tubo, avvertirla leggermente per evitare che il tubo dell'aria si stacchi durante l'uso. Fare attenzione a non versare il farmaco quando si fissa il tubo dell'aria. Tenere il kit di nebulizzazione in verticale.

Utilizzare il supporto del kit di nebulizzazione come supporto provvisorio per il kit di nebulizzazione.

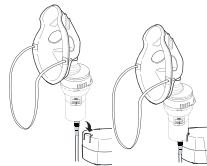

10. Descrizione del funzionamento del compressore

- Una volta premuto il tasto di avvio/arresto, il compressore inizia a funzionare e la spia luminosa di funzionamento si accende. Il compressore funzionerà per una durata di 15 minuti.
- Premendo di nuovo il tasto di avvio/arresto, il compressore si arresta e la spia luminosa si spegne.
- Se le pile sono scariche, il compressore si arresta e la spia luminosa lampeggia per 2 minuti, segnalando la necessità di sostituire le pile.
- Se possibile, scegliere preferibilmente il funzionamento tramite cavo USB piuttosto che a pile.

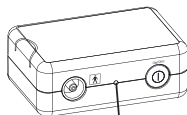

Indicator Light

SOMMINISTRAZIONE DEL FARMACO

1. Tenere il kit di nebulizzazione come indicato a destra.

⚠ Non inclinare il kit di nebulizzazione a un angolo superiore a 45° in tutte le direzioni. Il farmaco rischia di scendere in bocca o la nebulizzazione potrebbe non essere efficace.



2. Impostare l'interruttore in posizione Avvio (I). Il compressore si avvia e la nebulizzazione inizia.

Per arrestare la nebulizzazione Impostare l'interruttore in posizione Arresto (II).

⚠ Non coprire il compressore con coperte, asciugamani, ecc. durante l'uso.

Non chiudere il coperchio del filtro dell'aria.

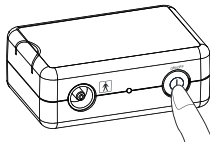

3. Inalare in farmaco conformemente alle istruzioni del medico e/o del terapeuta.

a) Utilizzo della maschera adulti/bambini

Fissare la maschera in modo che copra il naso e la bocca e inalare il farmaco. Espirare dalla maschera.

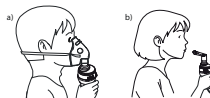

b) Utilizzo del bocchaglio

Introdurre il bocchaglio nella bocca e inalare il farmaco respirando normalmente.

Espirare normalmente dal bocchaglio.

4. Spegnerne l'apparecchio al termine del trattamento. Verificare

l'assenza di condensa o umidità nel tubo dell'aria e rimuovere le pile o scollegare il cavo USB e l'adattatore utilizzato da almeno 1 A (non fornito).

⚠ È possibile che si formi condensa nel tubo dell'aria. Non riporre il tubo dell'aria se sono presenti al suo interno umidità o condensa. Potrebbe essere infettato da batteri.

Se nel tubo dell'aria rimangono umidità o liquidi, procedere come segue per eliminare l'umidità.

a) Verificare che il tubo dell'aria sia sempre collegato alla presa d'aria sul compressore.

b) Verificare che il compressore sia collegato al cavo USB idoneo o che le pile siano posizionate correttamente nell'apposito vano.

c) Scollegare il tubo dell'aria dal kit di nebulizzazione.

d) Avviare il compressore e pompare l'aria dal tubo dell'aria per espellere l'umidità.

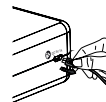
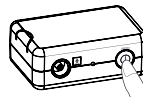

PULIZIA E DISINFESTAZIONE QUOTIDIANA

A. PULIZIA

Il rispetto delle istruzioni di pulizia dopo ogni utilizzo eviterà che il farmaco rimasto nel serbatoio si secchi impedendo una nebulizzazione efficace e impedirà anche qualsiasi contaminazione.

⚠ Sciacquare accuratamente il kit di nebulizzazione, l'accessorio per bambini, la maschera o il bocchaglio con acqua calda del rubinetto dopo ogni utilizzo e disinfettarli dopo l'ultimo trattamento della giornata.

- Verificare che l'interruttore sia in posizione Arresto (I).
- Scollegare il cavo USB dal connettore del compressore e/o rimuovere le pile dall'apposito vano.
- Separare il kit di nebulizzazione dal tubo dell'aria e smontarlo.



- Gettare il farmaco rimasto nel serbatoio del farmaco.
- Lavare tutti i componenti di nebulizzazione con acqua calda e con un detergente neutro e sciacquarli con acqua calda del rubinetto.
- Dopo aver pulito e disinfettato i componenti, sciacquarli accuratamente con acqua pulita e lasciarli asciugare all'aria in un luogo pulito.

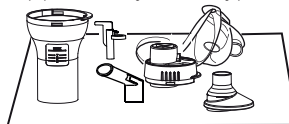

- ① Azionare l'apparecchio solo quando i componenti puliti sono completamente asciutti.
- 7 Se il compressore o la parte esterna del tubo dell'aria è sporco, pulirlo con un panno morbido inumidito con acqua o detergente neutro.

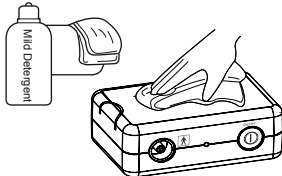

- ⚠ Il compressore non è impermeabile.
- 8 Rimontare il kit di nebulizzazione. Conservarlo nella custodia.

B. DISINFESTAZIONE DEI COMPONENTI DI NEBULIZZAZIONE

Disinfettare sempre il serbatoio del farmaco, il bocchaglio e gli altri componenti di nebulizzazione dopo l'ultimo trattamento della giornata. Per disinfettare i componenti, procedere secondo uno dei metodi descritti di seguito:

- B.1. Utilizzare un disinfettante disponibile in commercio. Seguire le istruzioni fornite dal produttore del disinfettante.
- 1 Immergere i componenti della soluzione di pulizia per la durata indicata.
 - 2 Rimuovere i componenti e gettare la soluzione.
 - 3 Sciacquare i componenti con acqua calda del rubinetto, eliminare l'acqua residua e lasciarli asciugare all'aria in un luogo pulito.
- B.2. È possibile far bollire i componenti per 15-20 minuti. Dopo l'ebollizione, rimuoverne con cautela i componenti, eliminare l'acqua residua e lasciarli asciugare all'aria in un luogo pulito.

C. MANIPOLAZIONE DELLA TESTA DEL VAPORIZZATORE



La testa del vaporizzatore è un componente importante, che consente di vaporizzare il farmaco.

Prestare attenzione a rispettare le precauzioni seguenti per la manipolazione.

- ⚠ Lavare la testa del vaporizzatore dopo ogni utilizzo.
- Non utilizzare spazzole, spilli, ecc. per pulire i componenti.
 - Se si disinfettano i componenti in acqua bollente, farli bollire in grandi quantità d'acqua.
 - Non far bollire la testa del vaporizzatore con oggetti diversi dagli accessori corrispondenti del sistema di nebulizzazione.
 - Non utilizzare forni a microonde, asciugacapelli o asciugacapelli per asciugare i componenti.

MANUTENZIONE E CONSERVAZIONE

- ⚠ Non lasciare l'apparecchio incustodito in presenza di bambini piccoli o persone che non possono esprimere il proprio consenso.
- Non sottoporre l'apparecchio o i componenti a urti violenti, ad esempio una caduta sul pavimento.
 - Non trasportare né riporre il kit di nebulizzazione quando il serbatoio del farmaco contiene un farmaco.

- Non conservare l'apparecchio in un luogo esposto a temperature estreme calde o fredde, a una forte umidità o alla luce diretta del sole.
- Non piegare il tubo dell'aria.
- Smaltire l'apparecchio e gli accessori o i componenti usati conformemente alle normative locali applicabili.
- Non utilizzare benzene, diluenti o prodotti chimici infiammabili per la pulizia dell'apparecchio. Trasportare sempre l'apparecchio nella sua custodia e conservarlo nella custodia anche quando si prevede di non utilizzarlo per un periodo di tempo prolungato.

SOSTITUZIONE DEL FILTRO DELL'ARIA

Se il filtro dell'aria ha cambiato colore o è stato utilizzato in media per più di 60 giorni, sostituirlo con un filtro nuovo.

- 1 Rimuovere il coperchio del filtro dell'aria dal compressore.
- 2 Sostituire il filtro dell'aria.
- 3 Riposizionare il coperchio del filtro dell'aria sul compressore.



- ①
- Utilizzare esclusivamente gli appositi filtri dell'aria forniti con l'apparecchio. Non azionare l'unità senza filtro.
 - I filtri dell'aria possono essere inseriti in qualsiasi direzione.



- Prima di inserirli, controllare che i filtri dell'aria siano puliti e privi di polvere.

- Non tentare di lavare o pulire il filtro. Se il filtro dell'aria è umido, sostituirlo. I filtri dell'aria umidi possono provocare ostruzioni.
- Per evitare che il coperchio del filtro di ostruisca, lavarlo regolarmente. Non far bollire il coperchio del filtro dell'aria. Rimuovere il coperchio del filtro dell'aria, lavarlo e controllare che sia ben asciutto e fissato correttamente.
- Rivolgersi al rivenditore LANAFORM per ricevere filtri dell'aria aggiuntivi o se i componenti forniti con l'apparecchio sono danneggiati o assenti.

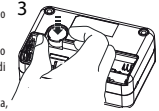

RISOLUZIONE DEI PROBLEMI

Verificare i punti seguenti in caso di guasto dell'unità durante il funzionamento.

È anche possibile consultare le pagine del presente manuale per istruzioni dettagliate.

Sintomo	Causa	Soluzione
Non avviene nulla quando si imposta l'interruttore in posizione Avvio.	Le pile si trovano nell'apposito vano o il cavo USB è collegato al connettore del compressore?	Verificare che la spina sia inserita correttamente in una presa elettrica. Scollegare e reinsertire la spina se necessario.
La nebulizzazione si arresta automaticamente dopo 10 secondi quando l'apparecchio è in funzione	Le pile sono scariche	Sostituire le pile o collegare il cavo USB dopo aver rimosso le pile dall'apposito vano.

Assenza di nebulizzazione o velocità di nebulizzazione lenta quando l'apparecchio è in funzione.	Il serbatoio del farmaco contiene un farmaco?	Aggiungere il volume adeguato
	Il serbatoio del farmaco contiene una quantità di farmaco eccessiva o insufficiente?	Il farmaco nel serbatoio del farmaco.
	La testa del vaporizzatore è assente o non è montata correttamente?	Fissare correttamente la testa del vaporizzatore.
	Il kit di nebulizzazione è montato correttamente?	Montare correttamente il kit di nebulizzazione.
	La cannula è ostruita?	Verificare che nulla ostruisca la cannula.
	Il kit di nebulizzazione è inclinato a un angolo eccessivo?	Verificare che il kit di nebulizzazione non sia inclinato a un angolo superiore a 45 gradi.
	Il tubo dell'aria è collegato correttamente?	Verificare che il tubo dell'aria non presenti tracce di torsione.
	Il tubo dell'aria è piegato o danneggiato?	Verificare che il tubo dell'aria non presenti tracce di torsione.
	Il tubo dell'aria è ostruito?	Verificare che nulla ostruisca il tubo dell'aria.
	Il filtro dell'aria è sporco?	Sostituire il filtro dell'aria con uno nuovo.
L'apparecchio produce un rumore anormale.	Il coperchio del filtro dell'aria è fissato correttamente?	Fissare correttamente il coperchio del filtro dell'aria.
L'apparecchio è molto caldo.	Il compressore è coperto?	Non coprire il compressore con alcun oggetto durante l'uso.

i Se la soluzione suggerita non risolve il problema, non tentare di riparare l'apparecchio, perché nessun componente dell'unità è riparabile dall'utente. Portare l'unità presso un punto vendita al dettaglio o un distributore LANAFORM autorizzato.

CARATTERISTICHE TECNICHE

- Nome: LANAFORM
 - Modello: CN-100P LA120420
 - Tipo: Nebulizzatore a compressione
 - Valore nominale (compressore per nebulizzazione): Pile 1,5 Vx4AA o USB 5 V 1 A
 - Condizioni di funzionamento: Funzionamento intermittente: 20 min. in funzione/40 min. fermo
 - Temperatura/Umidità di esercizio: +5 °C a +40 °C/15 % a 85 % HR
 - Temperatura/Umidità di conservazione: Da -25 °C a +35 °C con umidità relativa inferiore a 90 % senza condensa. Tra 35 °C e 70 °C con pressione del vapore acqueo fino a 50 hPa
 - Pressione barometrica: HR 700 - 1.060 hPa
 - Peso: Circa 180 g (solo compressore)
 - Dimensioni: Circa 115 (L) x 77 (A) x 42 (P) mm
 - Contenuto: Compressore, kit di nebulizzazione, tubo dell'aria (PVC, 100 cm), filtri dell'aria di ricambio (5 unità), bocaglio, maschera per adulti (PVC), maschera per bambini (PVC), cavo USB, custodia, istruzioni.
 - Tempo di funzionamento: 15 minuti on/ 40 minuti off.
 - Timer integrato: Il compressore funziona per 15 minuti dopo aver premuto il tasto di avvio/arresto, quindi si arresta.
 - Portata di compressione: 2-10/min
 - Pressione del compressore: 360-550 mmHg
- i**
- Soggetto a modifiche tecniche senza preavviso.
 - L'apparecchio rischia di non funzionare se le condizioni di temperatura e tensione sono diverse da quelle indicate nelle caratteristiche tecniche.

44/68 LANAFORM CN-100 P

- Non utilizzare l'apparecchio in luoghi a rischio di esposizione a gas infiammabili.
- Questo apparecchio è conforme alle disposizioni della direttiva della Comunità europea 93/42/CEE (Direttiva relativa agli apparecchi medicali) e alla norma europea EN13544-1:2007, Attrezzatura per terapia respiratoria - Parte 1: Sistemi di nebulizzazione e rispettivi componenti.

CARATTERISTICHE TECNICHE DEL COMPRESSORE CON KIT DI NEBULIZZAZIONE

Volume del farmaco adeguato:	2 ml minimo - 10 ml massimo
Capacità del serbatoio del farmaco	10 ml massimo
Dimensione delle particelle:	**DMM Circa 3.9 µm DMM = Diametro Aerodinamico Medio di Massa
Tasso di nebulizzazione:	Circa 0.3 ml/min (a seconda della perdita di peso)
Acustica:	Circa 58 dB a 1 metro di distanza
Uscita aerosol:	0,3627 ml (1 % M/V) Naf
Portata aerosol:	0,045 ml/min (1 % M/V) Naf/min



Le prestazioni possono variare con determinati farmaci come le sospensioni o farmaci a viscosità elevata. Consultare la scheda dati del fornitore del farmaco per informazioni più dettagliate. ** Misure realizzate in modo indipendente secondo la norma EN 13544-1.

INFORMAZIONI IMPORTANTI SULLA COMPATIBILITÀ ELETTROMAGNETICA (CEM)

Con l'aumento del numero di apparecchi elettronici come PC e telefoni cellulari, gli apparecchi medicali utilizzati possono essere soggetti a interferenze elettromagnetiche generate da altri apparecchi. Le interferenze elettromagnetiche possono interferire con il funzionamento dell'apparecchio medicale e creare una situazione di potenziale pericolo. Gli apparecchi medicali stessi non devono interferire con altri apparecchi. Per regolamentare le esigenze relative alla CEM (compatibilità elettromagnetica) allo scopo di prevenire qualsiasi situazione di pericolo causata dal prodotto, è stata implementata la norma EN 60601-1-2:2007. Questa norma definisce i livelli di immunità alle interferenze elettromagnetiche nonché i livelli massimi di emissioni elettromagnetiche per gli apparecchi medicali. Questo apparecchio medicale è conforme alla norma EN 60601-1-2:2007 sia in relazione all'immunità sia alle emissioni.

È importante tuttavia osservare alcune precauzioni speciali:

Non utilizzare telefoni cellulari e altri apparecchi che generano campi magnetici o elettromagnetici potenti in prossimità dell'apparecchio. Ciò può interferire con il funzionamento dell'apparecchio e creare una situazione di potenziale pericolo. Si consiglia di mantenere una distanza minima di 7 m. Controllare il corretto funzionamento dell'apparecchio se la distanza è inferiore.



CONSIGLI PER LA SOLUZIONE DEI PROBLEMI

L'imballaggio è composto interamente di materiale che non comporta pericoli per l'ambiente e che può essere smaltito dal centro di smaltimento comunale per essere utilizzato come materiale riciclato. Il cartone può essere smaltito tramite raccolta differenziata. Le pellicole di imballaggio devono essere portate al centro di riciclaggio e smaltimento del comune.

Se desiderate gettare via l'apparecchio, smaltitelo in maniera rispettosa dell'ambiente e secondo le direttive di legge. Cogliere la pila e smaltirla nel cassonetto di raccolta differenziata perché venga riciclata.

Attenzione: Le pile usate non devono assolutamente essere smaltite come rifiuti domestici.

DICHIARAZIONE DI CONFORMITÀ CE 0197

Dispositivo Medico

Classe IIa.

La società LANAFORM, dichiara che il dispositivo medico « CN-100P » Lot001 LA0900420 è conforme alla Direttiva Europea 93/42/CE relativa ai dispositivi medici e al suo ultimo emendamento 2007/47/CE.

GARANZIA LIMITATA

LANAFORM garantisce che questo prodotto è esente da vizi materiali e di fabbricazione per un periodo di due anni a partire dalla data di acquisto, fatta eccezione per le seguenti condizioni specifiche.

La garanzia LANAFORM non copre i danni causati da una normale usura di questo prodotto. Inoltre, la garanzia su questo prodotto LANAFORM non copre danni causati in seguito ad utilizzo improprio o abusivo o di qualsiasi uso errato, incidenti dovuti al collegamento di accessori non autorizzati, modifiche apportate al prodotto o di qualsiasi altra condizione di qualsiasi natura, che sfugga al controllo di LANAFORM.

LANAFORM non è responsabile per qualsiasi danno accessorio, consecutivo o speciale. Qualsiasi garanzia implicita o esplicita di conformità del prodotto è limitata ad un periodo di due anni a partire dalla data di acquisto iniziale e laddove sia disponibile una copia della prova di acquisto.

Una volta ricevuto l'apparecchio, LANAFORM si riserva di ripararlo o sostituirlo a seconda del caso e di rispedirlo al cliente. La garanzia vale solo per interventi tramite il Centro Assistenza LANAFORM. Qualsiasi intervento di manutenzione del prodotto affidate a persone esterne al Centro assistenza LANAFORM invalidano la presente garanzia.

sl Navodila

Fotografije in druge predstavitve izdelka v tem priložniku ter na embalaži so kar najtočnejše, vendar lahko ne zagotavljajo popolne podobnosti z izdelkom.

Zahvaljujemo se vam, ker ste kupili pripomoček za inhaliranje CN-100P podjetja LANAFORM. Pripomoček za inhaliranje CN-100P združuje tehniko in preprosto uporabo ter tako omogoča preprečevanje bolezni zgornjih in spodnjih dihal, omejevanje njihovih sekundarnih učinkov in hitrejšo ozdravitev. Kompresor v pripomoček za inhaliranje pošlje zrak. Ko zrak pride v pripomoček za inhaliranje, se predpisano zdravilo spremeni v aerosol mikroskopskih kapljic, ki se zlahka vdihnejo. Ta naprava je medicinski pripomoček za inhaliranje in doma. Zdravila se lahko inhalirajo le na podlagi zdravniškega mnenja.

DELOVANJE PRIPOMOČKA ZA INHALIRANJE

Zdravilo, ki se črpa po cevi za zdravilo, se premeša s stisnjenim zrakom, ki ga ustvari črpalka kompresorja. Stisnjen zrak, premešan z zdravilom, se spremeni v majhne delce in izhlapi ob stiku z deflektorjem.

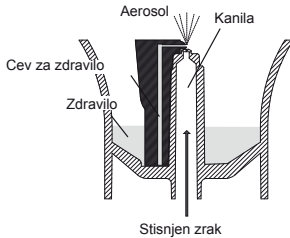

UPORABLJENI SIMBOLI

V navodilih se uporabljajo naslednji simboli.

	Opozorilo	Ta simbol opozarja na nevarnost poškodbe ali nevarnost za vaše zdravje.
	Pozor	Ta simbol opozarja na morebitne poškodbe na napravah ali dodatkih.
	Opomba	Ta simbol označuje pomembne informacije.

POIMENOVANJE IN OPIS GRAFIČNIH SIMBOLOV NA OZNAKI PROIZVODA:

Na embalaži in oznaki naprave in dodatkov so uporabljeni naslednji simboli.

Znak	Opredelitev simbola
	Kratka CE potrjuje, da naprava ustreza temeljnim zahtevam iz Direktive 93/42/EGS o medicinskih pripomočkih.
	Zastopnik za Evropo: Shanghai international Holding Corp. GmbH (Europe) Naslov: Erffstrasse 80, 20537 Hamburg, Germany
	Kontaktni podatki proizvajalca: Shenzhen Kingfield Technology Co., Ltd. A5 Bldg, FuZhong Industrial Zone, Xia Shi Wei road, FuLong district, BaoAn ShenZhen, China
	Številka serije
	Aparat tipa BF
	Navodila za uporabo
	Upoštevajte navodila za uporabo.
	Stopnja zaščite pred vdorom trdnih delcev in vode.
	Napravo je treba odstraniti skladno z evropsko direktivo OEE0 o odpadni električni in elektronski opreml.

PRED UPORABO NAPRAVE PREBERITE VSA NAVODILA, ZLASTI GLAVNA VARNOSTNA OPOZORILA

Pred uporabo naprave pozorno preberite vse informacije v navodilih za uporabo in dokumentaciji, priloženi embalaži.

Pri uporabi električne naprave in zlasti v prisotnosti otrok je treba vedno upoštevati posebna varnostna opozorila, zlasti naslednja:

- Poskrbite, da boste med uporabo tega proizvoda upoštevali vsa spodnja opozorila.
- Upoštevajte navodila zdravnik ali zdravstvenega osebja glede narave zdravlila, doziranja in odmerkov.
- Ce se med uporabo počutite nenavadno, takoj prenehajte uporabljati napravo in se posvetujte z zdravnikom.
- V kompresorskem inhalatorju za inhaliranje ne uporabljajte samo vode.
- Pripomoček za inhaliranje, masko za otroka in odrasle ter ustni nastavke očistite in razkužite pred prvo uporabo, če naprava dolgo ni bila uporabljena ali če isto napravo uporabljate več oseb.
- Sestavne dele po uporabi operite ter preverite, da so skrbno razkuženi in posušeni, šele nato jih pospravite na čisto mesto.
- Napravo in dodatni pribor za otroka hranite zunaj dosega dojenčkov in otrok, ki niso pod nadzorom. Naprava lahko vsebuje majhne dele, ki jih lahko pogoltnejo.

- Cevi za zrak ne pospravite, če je v njej še kaj ostankov vlage ali zdravila.
- Čistilne raztopine ne puščajte v sestavnih delih inhalatorja. Po razkuženju splaknite z vročo vodo iz pipe.
- Naprave ne uporabljajte in ne hranite na mestih, kjer bi lahko bila izpostavljena škodljivim emisijam ali hlapihni snovem.
- Naprave ne uporabljajte na mestih, kjer bi lahko bila izpostavljena vnetljivim plinom.
- Kompresorja med uporabo ne pokrijte z odejo, brisačo ali čimer koli drugim.
- Po uporabi zavrzite vse ostanke zdravila in vsakič uporabite novo dozo zdravila.

Nevarnost električnega udara

- Kompresorja ali kabla USB ne uporabljajte, če sta mokra, in ne vtaknite ju v vtičnico ali druge naprave, če imate mokre roke.
- Kompresor ni neprepusten. Na te sestavne dele ne zlivajte vode ali drugih tekočin. Če na te sestavne dele zlijete tekočino, takoj izvlecite kabel USB in tekočino obrišite z gazo ali drugo vpojno tkanino.
- Kompresorja ne potopite v vodo ali drugo tekočino.
- Naprave ne uporabljajte in ne shranjujte na vlažnih mestih, kot je kopalnica.
- Če je kabel USB poškodovan, naprave ne vklopite.
- Kabel USB držite stran od ogrevanih površin.
- Preberite in upoštevajte »Pomembne informacije o elektromagnetni združljivosti (EMC)«, navedene v poglavju Tehnični podatki.
- Naprave ne smete pustiti brez nadzora, kadar ju uporabljajo otroci ali invalidne osebe ali je v njihovi bližini.
- Preverite, da so sestavni deli pravilno nameščeni.
- Pred uporabo preverite, da je glava vaporizatorja pravilno nameščena.
- Preverite, da je zračni filter pravilno nameščen.
- Preverite, da je zračni filter čist. Če je zračni filter spremenil barvo ali se je povprečno uporabljal več kot 60 dni, ga zamenjajte z novim.
- Na kompresor ne zlijte tekočine ali zdravila.
- Pripomočka za inhaliranje ne nagnite pod kotom več kot 45° v kateri koli smeri. Med delovanjem ga ne stresajte.
- Naprave ne uporabljajte in ne pospravite, če je cev za zrak prepognjena.
- Uporabljajte le originalne sestavne dele, cev za zrak, zračni filter in pokrov zračnega filtra.
- V posodico za zdravilo ne dajte več kot 10 ml zdravila.
- Pripomočka za inhaliranje ne prenašajte in ne odstranjujte, ko je zdravilo v posodici za zdravilo.
- Naprave ne puščajte brez nadzora v bližini majhnih otrok ali oseb, ki ne morejo izraziti soglasja.
- Naprave ali sestavnih delov ne izpostavljajte hudim udarcem, kot je padec na tla.
- Glave vaporizatorja ne spreminjajte in v kanilo posodice za zdravila ne vstavljajte sponk ali konicastega predmeta.
- V notranjost kompresorja ne vstavljajte prstov ali predmetov.
- Kompresorja ali kabla USB ne razdirite in ne poskušajte popraviti.
- Naprave in sestavnih delov ne puščajte na mestih, kjer je temperatura zunaj razpona, navedenega v tehničnih podatkih v teh navodilih.
- Naprave in sestavnih delov ne puščajte na mestih, kjer bodo izpostavljeni skrajnim temperaturam ali spremembam vlažnosti, na primer v vozilu sredi poletja, ali na mestih, kjer bodo izpostavljeni neposredni sončni svetlobi.
- Ne zamašite pokrova zračnega filtra.
- Če sestavne dele razkužite s prekuhavanjem, preverite, da posode ne grejete na suho.
- Naprave nikoli ne uporabljajte med spanjem ali dremanjem.
- Ne zaprite zareze med pokrovčkom in dovodom zraka v inhalacijski sistem.

- Za sušenje naprave ali sestavnih delov ne uporabljajte mikrovalovne pečice, odcejalnika ali sušilnika za lase.
- Dovoljeno samo za uporabo pri ljudeh.
- Neprekinjena uporaba naprave lahko skrajša njeno življenjsko dobo. Uporabo omejte na največ 15 minut naenkrat in pred ponovno uporabo počakajte 40 minut.
- Glavna enota se lahko med uporabo naprave segreje.
- Glavne enote se ne dotikajte, razen če je to potrebno, na primer za izklop naprave med inhalacijo.
- Da zdravilo ne bi ostalo na obrazu, ga obrišite, ko umaknete masko.

Nevarnost električnega udara

- Po uporabi in med čiščenjem vedno odstranite baterije oziroma vedno izvlecite kabel USB.
- Spremembe, ki jih podjetje LANAFORM ni odobril, izničijo garancijo.

SPLOŠNA VARNOSTNA OPOZORILA

- Napravo in sestavne dele pregledajte pred vsako uporabo ter preverite, da na njih ni nobene nepravilnosti. Zlasti preverite naslednje:
 - Glava vaporizatorja, kanila, maska za otroka/drasle in cev za zrak ne smejo biti poškodovane.
 - Kanila ne sme biti zamašena.
 - Kompresor mora delovati normalno.
- Med uporabo naprave črpalka kompresorja oddaja zvoke in vibracije. Tudi izpust stisnjene zraka iz pripomočka za inhaliranje ustvari zvok. Ta zvok je običajen in ni znak nepravilnega delovanja.
- Napravo uporabljajte le za predvidene namene. Ne uporabljajte je za druge namene.
- Naprave ne uporabljajte pri temperaturah nad +40° C in pod 5° C.
- Preverite, da je cev za zrak dobro nameščena na kompresor in pripomoček za inhaliranje ter da se ne snema. Ko vtiči cevi za zrak vtaknete v konektorje cevi za zrak, ga rahlo privijte, da se cev med uporabo ne bo smela.
- Odstranite baterije, če naprave ne uporabljate več kot tri mesece.
- Preberite in upoštevajte navodila »Kako odstraniti ta izdelek« v poglavju Tehnični podatki, ko odstranjujete napravo in izrabljen dodatni pribor ali sestavne dele.
- Skrbno shranite ta navodila za poznejšo uporabo.

OPIS NAPRAVE IN DODATKOV

- 1 Kompresor
- 2 Osnovna enota pripomočka za inhaliranje
- 3 Konektor cevi za stisnjen zrak
- 4 Kontrolna lučka
- 5 Gumb za vklop/izklop
- 6 Konektor USB
- 7 Pokrov zračnega filtra
- 8 Pokrov baterij
- 9 Cev za stisnjen zrak
- 10 Pripomoček za inhaliranje
- 11 Pokrovček
- 12 –
- 12A Zgornji del inhalacijskega sistema
- 12B Dovod zraka v inhalacijski sistem
- 13 Glava vaporizatorja
- 14 Posodica za zdravila
- 14A Kanila
- 14B Konektor cevi za zrak
- 15 Maska za otroka
- 16 Maska za odrasle
- 17 Ustni nastavek
- 18 Nadomestni filter
- 19 Torba za shranjevanje

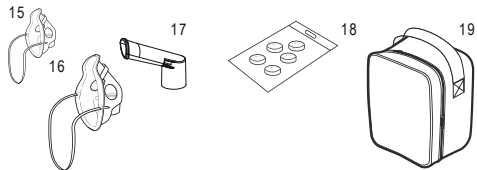
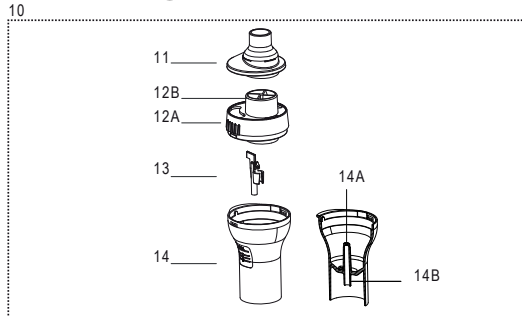
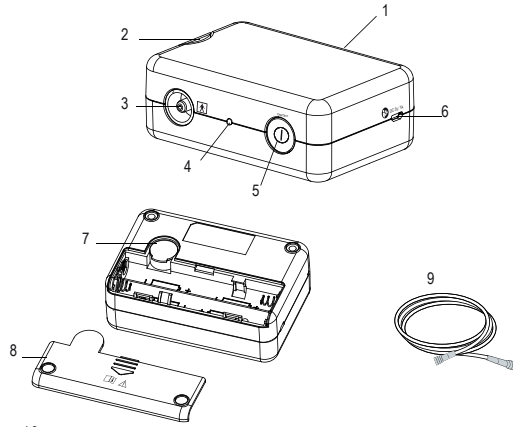

CN-100 P LANAFORM 47/68

PRIPRAVA INHALATORJA ZA UPORABO

⚠ Po nakupu pred prvo uporabo očistite in razkužite pripomoček za inhaliranje, masko in ustni nastavek. Če napravo dolgo ni bila uporabljena ali če isto napravo uporablja več oseb, očistite in razkužite pripomoček za inhaliranje, masko in ustni nastavek.

Za navodila za čiščenje in razkuževanje glejte ustrezno poglavje v teh navodilih.

① Redno menjajte zračni filter. Preberite poglavje »Zamenjava zračnega filtra«.

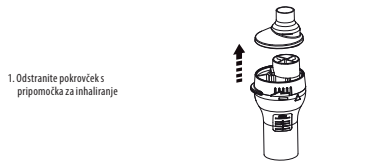

1. Odstranite pokrovček s pripomočka za inhaliranje

2. Zgornji del inhalacijskega sistema snameš s posodice za zdravila.

a) Zgornji del inhalacijskega sistema zavrtite v nasprotni smeri urnega kazalca.

b) Dvignite zgornji del inhalacijskega sistema, da ga snameš s posodice za zdravila.

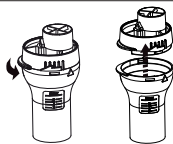

3. V posodico za zdravila dajte ustrezno količino zdravila.

⚠ Stopnja posodice za zdravila je od 2 do 10 ml.

① Oznake na pripomočku za inhaliranje so zgolj informativne. Za natančno odmero zdravila uporabite oznake na injekciji ali steklenici.



4. Preverite, da je glava vaporizatorja dobro nameščena na zgornji del inhalacijskega sistema.

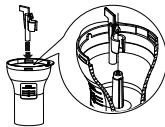

5. Zgornji del inhalacijskega sistema nameštite na posodico za zdravila.

a) Zgornji del nameštite na posodico za zdravila, kot je prikazano na sliki.

b) Zgornji del inhalacijskega sistema zavrtite v smeri urnega kazalca in ga poravnajte s posodico za zdravila, dokler ne slišite klika, kot je prikazano na sliki.

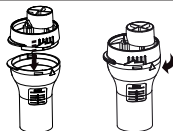

6. Na zgornji del inhalacijskega sistema nameštite pokrovček.



7. Baterije (4 x AA 1,5 V – niso priložene) vstavite v za to namenjen prostor oziroma vtaknite kabel USB, priložen pripomočku za inhaliranje, in adapter z najmanj 1,0 A (ni priložen).

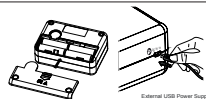

8. Žeteni dodatni pribor nameštite na zgornji del inhalacijskega sistema.

a) Masko za otroka ali odrasle nameštite na zgornji del inhalacijskega sistema.

b) Ustni nastavek nameštite na zgornji del inhalacijskega sistema.

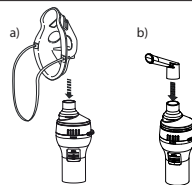

9. Nameštite cev za zrak.

a) Vtič cevi za zrak rahlo privijte in ga trdno vstavite v konektor cevi za zrak na kompresorju.

b) Vtič cevi za zrak rahlo privijte in ga trdno vstavite v konektor cevi za zrak na posodici za zdravila.

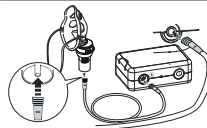

① Preverite, da je cev za zrak dobro nameščena na kompresor in pripomoček za inhaliranje ter da se ne snema. Ko vtič cevi za zrak vtaknete v konektorje cevi za zrak, ga rahlo privijte, da se cev med uporabo ne bo snela. Pazite, da med namešanjem cevi za zrak ne razlitate zdravila. Pripomoček za inhaliranje držite navpično.

Kot začasno oporo uporabite osnovno enoto pripomočka za inhaliranje.

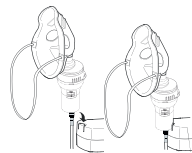

10. Opis stanja kompresorja

a. Po pritisku gumba za vklop/izklop začne kompresor delovati in prižge se kontrolna lučka. Kompresor bo deloval 15 minut.

b. Če se enkrat pritisnete gumb za vklop/izklop, kompresor preneha delovati in kontrolna lučka se ugasne.

c. Če so baterije prazne, kompresor preneha delovati in kontrolna lučka dve minuti utripa v opozorilo, da je treba baterije zamenjati.

d. Če je mogoče, namesto baterij raje uporabljajte kabel USB.

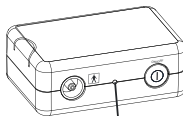

Indicator Light

DOZIRANJE ZDRAVILA

1. Pripomoček za inhaliranje držite, kot je prikazano na desni.

⚠ Pripomočka za inhaliranje ne nagnite pod kotom več kot 45° v kateri koli smeri. Zdravilo bi lahko steklo v usta, zato inhalacija ne bi bila učinkovita.

2. Stikalo prestavite v položaj za vklop (I). Kompressor začne delovati in razpsevaje se začne.

Za zaustavitev inhalacije

Stikalo prestavite v položaj za izklop (0).

⚠ Kompressorja med uporabo ne pokrijte z odeljo, brisačo ali čim drugim.

Ne zamašite pokrova zračnega filtra.

3. Zdravilo inhalirajte po navodilih zdravnika in/ali terapevta.

a) Uporaba maske za otroka/odrasle

Masko namestite tako, da pokriva nos in usta, ter inhalirajte zdravilo. Izdihnite skozi masko.

b) Uporaba ustnega nastavka

Ustni nastavek vstavite v usta in ob normalnem dihanju inhalirajte zdravilo.

Izdihnite normalno skozi ustni nastavek.

4. Ko kofčate, izklopite napravo. Preverite, da v cevi za zrak ni kondenzata ali vlage, odstranite baterije ali izvlecite kabel USB in uporabljeni adapter z najmanj 1 A (ni priložen).

⚠ V cevi za zrak se lahko nabere kondenzat. Cevi za zrak ne pospravljajte, če je v njej kondenzat ali vlaga. Lahko se razvijejo bakterije.

Če je v cevi za zrak še nekaj vlage ali tekočine, jo odstranite po naslednjem postopku.

a) Preverite, da je cev za zrak še vedno povezana s kompresorjem.

b) Preverite, da je kompresor povezan z ustreznim kablom USB ali da so baterije pravilno vstavljene.

c) Odstranite cev za zrak s pripomočka za inhaliranje.

d) Vključite kompresor in črpajte zrak skozi cev za zrak, da odstranite vlago.

VSAKODNEVNO ČIŠČENJE IN RAZKUŽEVANJE

A. ČIŠČENJE

Z upoštevanjem navodil o čiščenju po vsaki uporabi boste preprečili, da bi se zdravilo, ki ostane v posodici, posušilo in s tem onemogočilo učinkovito inhalacijo, preprečili pa boste tudi vsakršno okužbo.

⚠ Pripomoček za inhaliranje, dodaten pribor za otroka, masko ali ustni nastavek po vsaki uporabi skrbno splaknite z vročo vodo iz pipe in razkužite po zadnji uporabi v posameznem dnevu.

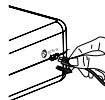
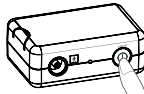
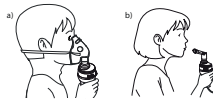
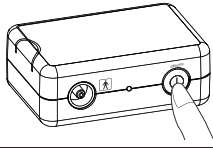

- 1 Preverite, da je stikalo v položaju za izklop (0).
- 2 Izvlecite kabel USB iz konektorja kompresorja in/ali odstranite baterije.
- 3 Pripomoček za inhaliranje snemite s cevi za zrak.



4 Ostanke zdravila v posodici za zdravila odstranite.

5 Vse sestavne dele inhalatorja operite z vročo vodo in nežnim detergentom, splaknite pod vročo vodo iz pipe.

6 Potem ko ste sestavne dele očistili in razkužili, jih skrbno splaknite čisto vodo in pustite, da se posušijo na zraku na čistem mestu.

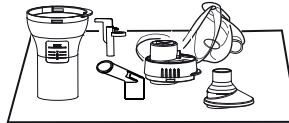

ⓘ Naprave ne vključite, dokler niso očiščeni sestavni deli popolnoma suhi.

7 Če je kompresor ali zunanji del cevi za zrak umazan, ga obrišite z mehko krpo, navlaženo z vodo ali nežnim detergentom.

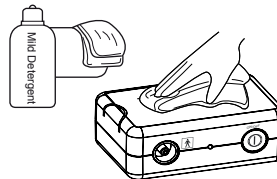

⚠ Kompresor ni neprepusten.

8 Sestavite pripomoček za inhaliranje. Pospravite ga v torbo za shranjevanje.

B. RAZKUŽEVANJE SESTAVNIH DELOV INHALATORJA

Posodico za zdravila, ustni nastavek in druge sestavne dele inhalatorja vedno razkužite po zadnji uporabi v posameznem dnevu. Sestavne dele razkužite na enega od spodaj opisanih načinov:

B.1. Uporabite razkužilo, ki ga dobite v trgovini. Sledite navodilom proizvajalca razkužila.

1 Sestavne dele za naveden čas potopite v čistilno raztopino.

2 Sestavne dele vzemite iz raztopine in jo zavrzite.

3 Sestavne dele splaknite z vročo vodo iz pipe, odstranite ostanke vode in jih pustite, da se posušijo na zraku na čistem mestu.

B.2. Sestavne dele lahko prekuhavate od 15 do 20 minut. Po prekuhavanju sestavne dele pazljivo vzemite iz vroče vode, odstranite ostanke vode in jih pustite, da se posušijo na zraku na čistem mestu.

C. RAVNANJE Z GLAVO VAPORIZATORJA



Glava vaporizatorja je pomemben sestavni del, ki omogoča vaporizacijo zdravila. Pri ravnanju z njo upoštevajte naslednja opozorila.

⚠ Glavo vaporizatorja operite po vsaki uporabi.

- Za čiščenje sestavnih delov ne uporabljajte krtač, sponk in drugih predmetov.
- Če sestavne dele razkužujete v vreli vodi, jih prekuhavajte v veliki količini vode.
- Glave vaporizatorja ne prekuhavajte skupaj s predmeti, ki niso ustrezni dodatni pribor inhalacijskega sistema.
- Za sušenje sestavnih delov ne uporabljajte mikrovalovne pečice, odcejalnika ali sušilnika za lase.

VZDRŽEVANJE IN SHRANJEVANJE

⚠ Dabi napravo ohranili v kar najboljšem stanju in je ne bi poškodovali, upoštevajte naslednje:

- Naprave ne puščajte brez nadzora v bližini majhnih otrok ali oseb, ki ne morejo izraziti soglasja.
- Naprave ali sestavnih delov ne izpostavljajte hudim udarcem, kot je padec na tla.
- Pripomočka za inhaliranje ne prenašajte in ne odstranjujte, ko je zdravilo v posodici za zdravlilo.
- Naprave ne pospravite na mesto, ki je izpostavljeno zelo visokim ali nizkim temperaturam, visoki vlagi ali neposredni sončni svetlobi.
- Cevi za zrak ne prepigabajte in ne zvijajte.
- Napravo in izrabiljen dodatni pribor ali sestavne dele odstranite skladno z veljavnimi lokalnimi predpisi.
- Za čiščenje naprave nikoli ne uporabljajte benzena, razredčila ali vnetljive kemikalije. Napravo vedno prenašajte v torbi za shranjevanje. Če naprave dalj časa ne nameravate uporabljati, jo pospravite v torbo.

ZAMENJAVA ZRAČNEGA FILTRA

- 1 Pokrov zračnega filtra odstranite s kompresorja.
- 2 Zamenjajte zračni filter.
- 3 Znova namestite pokrov zračnega filtra.

①

- Uporabljajte le zračne filtre, dobavljene z napravo, ki so posebej oblikovani za to napravo. Naprave ne vklopite, če v njej ni filtra.
- Zračnih filtrov ni mogoče vstaviti v katero koli smer.
- Preverite, da so zračni filtri čisti in brez prahu, preden jih vstavite.
- Filtra ne poskušajte oprati ali očistiti. Če je zračni filter moker, ga zamenjajte. Vlažni zračni filtri lahko povzročijo zamašitve.
- Da se pokrov zračnega filtra ne bi zamašil, ga redno čistite. Pokrova zračnega filtra ne prekuhavajte. Pokrov zračnega filtra odstranite in operite, nato se prepričajte, da je suh in pravilno nameščen.
- Obrnite se na prodajalca LANAFORM, da dobite dodatne zračne filtre ali če so sestavni deli, priloženi napravi, poškodovani ali manjkajo.



ODPRAVLJANJE TEŽAV

Če naprava ne deluje pravilno, preverite naslednje točke.

Za podrobna navodila preberite ustrezna poglavja v teh navodilih za uporabo.

Težava	Vzrok	Rešitev
Ko je stikalo v položaju za vklop, se ne zgodi nič.	Ali so baterije vstavljene oziroma ali je kabel USB vtičen v konektor kompresorja?	Preverite, da je vtič vtičen v vtičnico. Po potrebi vtič izvlecite in ga znova vtičnite vanjo.
Razprševanje samodejno preneha po 10 sekundah, ko je naprava vklopljena.	Baterije so prazne.	Zamenjajte baterije ali vtičnite v napravo kabel USB, potem ko ste odstranili baterije.
	Ali je zdravilo v posodici za zdravlilo?	Dodajte ustrezno količino zdravila v posodico za zdravlilo.
	Ali je v posodici za zdravlilo preveč ali premalo zdravila?	
	Ali glavo vaporizatorja manjka oziroma ali je pravilno nameščena?	Pravilno namestite glavo vaporizatorja.
	Ali je pripomoček za inhaliranje pravilno nameščen?	Pravilno namestite pripomoček za inhaliranje.
	Ali je kanila zamašena?	Preverite, da kanila ni zamašena.
	Ali je pripomoček za inhaliranje preveč nagnjen?	Preverite, da pripomoček za inhaliranje ni nagnjen pod kotom več kot 45°.
	Ali je cev za zrak pravilno vstavljena?	Preverite, da je cev za zrak pravilno nameščena na kompresor in pripomoček za inhaliranje.
	Ali je cev za zrak upognjena ali poškodovana?	Preverite, da na cevi za zrak ni sledov zvijanja.
	Ali je cev za zrak zamašena?	Preverite, da cev za zrak ni zamašena.
	Ali je zračni filter umazan?	Zamenjajte zračni filter.
	Ali je pokrov zračnega filtra pravilno nameščen?	Pravilno namestite pokrov zračnega filtra.
Naprava je neobičajno glasna.	Ali je kompresor pokrit?	Kompresorja med uporabo ne pokrijte z ničimer.

Naprava je zelo vroča.

①

Če s predlagano rešitvijo ne morete odpraviti težave, naprave ne poskušajte popraviti, saj uporabnik ne more popraviti nobenega sestavnega dela. Napravo vrnite v trgovino ali pooblaščenemu distributerju podjetja LANAFORM.

TEHNIČNI PODATKI

- Ime: LANAFORM
- Model: CN-100P LA120420
- Tip: Kompresorski inhalator
- Nominalna vrednost (kompresor z inhalatorjem): Baterije 4 AA 1,5 V ali USB 5 V 1 A
- Pogoji delovanja: Delovanje v predsedkih: 20 minut vklopljen/40 minut izklopljen
- Delovanje pri temperaturi/vlažnosti: Od +5 °C do +40 °C/od 15 % do 85 % relative vlažnosti
- Shranjevanje pri temperaturi/vlažnosti: Od -25 °C do +35 °C pri relativni vlažnosti pod 90 % brez kondenza. Ter med 35 °C in 70 °C pri parnem tlaku do 50 hPa
- Zračni tlak: HR 700 – 1060 hPa
- Teža: Približno 180 g (samo kompresor)
- Velikost: Približno 115 (d) x 77 (v) x 42 (S) mm

- Vsebuje: Kompressor, pripomoček za inhaliranje, cev za zrak (PVC, 100 cm), nadomestne značne filtre (5 kosov), ustni nastavek, masko za odrasle (PVC), masko za otroka (PVC), kabel USB, torbo za shranjevanje, navodila za uporabo
- Čas delovanja: 15 minut vklopljen/40 minut izklopljen
- Vgrajena časovna ura: Kompressor deluje 15 minut po pritisku gumba za vklop/izklop, nato preneha.
- Hitrost kompresije: 2/10/min
- Tlak v kompresorju: 360/550 mmHg

I

- Izdelek je lahko predmet tehničnih sprememb brez obvestila.
- Naprava lahko ne deluje, če se temperatura in napetost razlikujeta od vrednosti, navedenih v tehničnih podatkih.
- Naprave ne uporabljajte na mestih, kjer bi lahko bila izpostavljena vnetljivim plinom.
- Ta naprava ustreza zahtevam iz Direktive Evropske skupnosti 93/42/EGS (Direktiva o medicinskih pripomočkih) in evropskemu standardu EN 13544-1:2007, Dihalna oprema za zdravljenje – 1. del: Razprševalni sistemi in njihovi sestavni deli.

TEHNIČNI PODATKI O KOMPRESORJU S PRIPOMOČKOM ZA INHALIRANJE

Ustrezna količina zdravila:	Najmanj 2 ml do največ 10 ml
Prostornina posodice za zdravila:	Največ 10 ml
Velikost delcev:	** MMAD približno 3,9 µm MMAD = srednji masni aerodinamični premera
Stopnja razprševanja:	Približno 0,3 ml/min (glede na izgubo teže)
Glasnost:	Približno 58 dB na enem metru razdalje
Izpusť aerosola:	0,3627 ml (1 % M/V) NaF
Pretok aerosola:	0,045 ml/min (1 % M/V) NaF/min

I

Učinkovitost se lahko spreminja glede na uporabljena zdravila, kot so suspenzije ali zdravila z visoko viskoznostjo. Več podrobnosti najdete na varnostnem listu proizvajalca zdravila.

** Neodvisno opravljene meritve skladno s standardom EN 13544-1.

POMEMBNE INFORMACIJE O ELEKTROMAGNETNI ZDRUŽLJIVOSTI (EMC)

Zaradi vedno večjega števila elektronskih naprav, kot so osebni računalniki in mobilni telefoni, so lahko uporabljeni medicinski pripomočki izpostavljeni elektromagnetnim motnjam, ki jih oddajajo druge naprave. Elektromagnetne motnje lahko motijo delovanje medicinskega pripomočka in ustvarijo potencialno nevaren položaj. Medicinski pripomočki prav tako ne smejo motiti drugih naprav. Da bi preprečili nevarne položaje, ki jih lahko povzročijo proizvod, je bil za zakonsko ureditev zahtev o EMC (elektromagnetna združljivost) pripravljen standard EN 60601-1-2:2007. V tem standardu so opredeljene stopnje imunosti na elektromagnetne motnje in najvišje stopnje elektromagnetnih emisij za medicinske pripomočke.

Ta naprava je glede imunosti in emisij skladna s standardom EN 60601-1-2:2007. Vseeno je treba upoštevati posebna opozorila:

V bližini naprave ne uporabljajte mobilnih telefonov in drugih naprav, ki ustvarjajo močna električna ali elektromagnetna polja. To bi lahko zmotilo delovanje naprave in ustvarilo potencialno nevaren položaj. Priporočena razdalja je najmanj 7 metrov. Če je razdalja manjša, preverite delovanje naprave.



PRIPADAJOČI NASVETI ZA ODSTRANJEVANJE ODPADKOV

Embalaza je v celoti sestavljena iz materialov, ki niso nevarni okolju in ki jih lahko odlagate kot sekundarne materiale v vašem komunalnem centru za sortiranje. Karton lahko odložite v zbiralni zabojnik za papir. Ovojne folije je treba odlagati v vašem komunalnem centru za sortiranje in recikliranje.

Ko ne boste več uporabljali aparata, ga odstranite na okolju ustrezen način in v skladu z zakonskimi predpisi. Pred tem odstranite baterijo in jo odložite v zbirno posodo za kasnejšo reciklažo.

Pozor: rabljenih baterij nikakor ne smete dajati v gospodinjnske odpadke.

IZJAVA O SKLADNOSTI CE 0197

Medicinski pripomoček

Razred IIA

Proizvajalec, podjetje LANAFORM, Izjavlja, da je medicinski pripomoček «CN-100P» Lot001 LA0900420 skladen z Direktivo Sveta 93/42/EGS o medicinskih pripomočkih, kar je bila nedavno spremenjena z Direktivo 2007/47/ES.

OMEJENA GARANCIJA

LANAFORM jamči, da ta izdelek nima nobene napake v materialu in izdelavi, in sicer od datuma nakupa dalje za obdobje dveh let, z izjemo spodaj navedenih primerov.

Garancija LANAFORM ne krije škode, ki bi nastala zaradi normalne obrabe tega izdelka. Poleg tega garancija za ta LANAFORM-ov izdelek ne krije škode, ki je posledica kakršnokoli zlonamerne ali nepravilne uporabe, nezgode, namestitve neodobrene dodatne opreme, modifikacije izdelka ali kakršnokoli druge situacije, na katero LANAFORM ne more vplivati.

LANAFORM ne bo odgovarjal za kakršnokoli vrsto naključne, posledične ali posebne škode. Vse implicitne garancije za ustreznost izdelka so omejene na obdobje dveh let od datuma prvega nakupa, v kolikor je mogoče predložiti kopijo dokazila o nakupu.

Po sprejemu bo LANAFORM popravil ali zamenjal vaš aparat, odvisno od primera, in vam ga poslal nazaj. Garancija se izpolni samo preko servisnega centra LANAFORM. V primeru, da je kakršnokoli vzdrževanje tega izdelka izvajala katerakoli druga oseba, ne pa servisni center LANAFORM, se ta garancija izniči.

bg Въведение

! *Фотозащитите и другите предпавания на продукта в това ръководство и върху опаковката показват продукти възможно най-точно, но не може да се гарантира перфектна еднаквост с продукта.*

Благодарим ви, че избрахте да купите инхалатор **CN-100P** на LANAFORM. Комбинирайки в себе си технология и лекота на използване, инхалаторният комплект **CN-100P** помага за предотвратяване на заболявания на горните и долните дихателни пътища, намалява техните странични ефекти и ускорява оздравяването. Компресорът придвижва вълдуха в инхалаторния комплект. Когато вълдухът влезе в инхалаторния комплект, предписаното лекарство се превръща в аерозол от микроскопични капчици, които лесно се вдихат. Този продукт представлява медицински апарат, предназначен за вдишване на лекарствата у дома. Вдишването на лекарствата трябва да се прави само по лекарско предписание.

РАБОТА НА ИНХАЛАТОРНИЯ КОМПЛЕКТ

Лекарството, което се използва от канала за лекарство за лекарство, генериран от компресорна помпа. Смесеният лекарството компресиран вълдух образува фини частици и се превръща в аерозол при сблъсъка си с дефлектора.

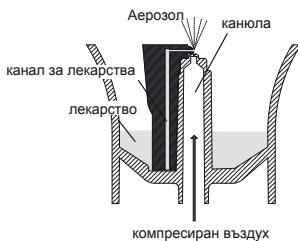

ИЗПОЛЗВАНИ СИМВОЛИ

Следните символи са използвани в инструкциите за употреба.

	Предупреждение	Този символ ви предупреждава за рискове от нараняване или за опасности за вашето здраве.
	Внимание!	Този символ ви предупреждава за евентуални повреди на апарата или на някой аксесор.
	Забележка	Този символ показва важна информация.

ОЗНАЧЕНИЕ И ОПИСАНИЕ НА ГРАФИЧНИТЕ СИМВОЛИ ВЪРХУ ТАБЕЛКАТА С ХАРАКТЕРИСТИКИТЕ НА ПРОДУКТА

Върху опаковката и на табелката на уреда и аксесорите се използват следните символи.

Означение	Описание на символа
	Маркировката ЕС показва съответствието със основните изисквания на Директива 93/42/ЕЕС на Съвета относно медицинските изделия.
	Европейски представител: Shanghai International Holding Corp. GmbH (Европа) Адрес: Eiffelstrasse 80, 20537 Hamburg, Германия
	Адрес на производителя: Shenzhen Kingyfield Technology Co., Ltd. A5 Bldg, FuZhong Industrial Zone, Xia Shi Wei road, FuYong district, BaoAn Shenzhen, China.
	Номер на партида
	Апарат от тип BF

52 / 68 LANAFORM CN-100P

Ръководство за използване	
	Спазвайте указанията в ръководството за използване
	Показател за защита от твърди и течни тела
	Апаратът трябва да се извървя в съответствие с европейската директива за отдалъчно електрическо и електронно оборудване (OEE) - отдалъчно електрическо и електронно оборудване.

ПРЕДИ ДА ИЗПОЛЗВАТЕ АПАРАТА, ПРОЧЕТЕТЕ ВСИЧКИ ИНСТРУКЦИИ, ОСОБЕНО ТЕЗИ НЯКОЛКО ОСНОВНИ ПРАВИЛА ЗА БЕЗОПАСНОСТ

Прочетете внимателно цялата информация, съдържаща се в ръководството за използване и в документацията, приложена в кутията, преди да използвате апарата.

При използване на електрически уред, особено в присъствието на деца, трябва винаги да се спазват основните мерки за безопасност, включително следното:

- ▲ По време на използването на този продукт се събравяйте всички точки, посочени по-долу.
- Следвайте инструкциите на вашия лекар или медицински персонал за естеството на лекарството и неговата доза.
- В случай на необичайни усещания по време на употреба спрете да използвате уреда веднага и се консултирайте с вашия лекар.
- Не използвайте само вода в инхалатора за пулверизация.
- Почиствайте и дезинфекцирайте инхалаторния комплект, маската за деца и възрастни, както и мундшука преди първата употреба, ако апаратът не е бил използван в продължение на дълъг период или ако няколко души използват същия апарат.
- Уверете се, че сте измили частите след употреба и проверете дали те са напълно дезинфекцирани и сухи, и дали се съхраняват на подходящо място.
- Дръжте апарата и аксесора за деца извън обсега на бебета и деца без надзор. Апаратът може да съдържа малки части, които могат да се поглъщат от деца.
- Не прибирайте работата за вълдух, ако в нея е останала влага или лекарство.
- Не оставяйте разтвор за почистване върху компонентите на инхалатора. Изплакнете с топла вода от чешмата след дезинфекция.
- Не използвайте и не съхранявайте уреда на места, където той може да бъде изложен на вредни изпарения или летливи вещества.
- Не използвайте уреда на места, където той може да бъде изложен на запалими газове.
- Не покривайте компресора одеяло, кърпа или нещо друго по време на употреба.
- Винаги извървяйте цялото останало лекарство след употреба и всеки път използвайте нова доза от лекарството.

Опасност от токов удар

- Не използвайте компресора или USB кабела, ако са мокри, и не ги включвайте към електрически контакт или други устройства с мокри ръце.
- Компресорът не е водоустойчив. Не разливайте вода или други течности върху неговите компоненти. Ако се разлее течност върху тези компоненти, незабавно изключете USB кабела и избършете течността с газос компрес или друга абсорбираща тъкан.
- Не потапяйте компресора във вода или друга течност.
- Не използвайте и не съхранявайте апарата във влажни места, като например баня.
- Не пукайте апарата да работи, когато USB кабелът е повреден.
- Дръжте USB кабела далеч от горещи повърхности.
- Прочетете и спазвайте инструкциите от «Важна информация относно електромагнитната съвместимост (EMC)», изложени в раздел «Технически характеристики».
- Този уред не трябва да се оставя без надзор, когато той се използва от деца или в близост до деца, или немощни хора.

- Проверете дали компонентите са правилно закрепени.
- Уверете се, че пулверизиращата глава е поставена правилно преди употреба.
- Проверете дали въздушният филтър е закрепен правилно.
- Уверете се че въздушният филтър е чист. Ако въздушният филтър е променил цвета или е бил използван средно повече от 60 дни, сменете го с нов въздушен филтър.
- Не разливайте течности или лекарства вънру компресора.
- В никоя посока не наклоняйте инхалаторния комплект под ъгъл, който е по-голям от 45°, и не го разклащайте, докато работи.
- Не използвайте и не прибирайте аппарата, когато тръбата за въздух е нагъната.
- Използвайте само оригинални компоненти на инхалатора: тръба за въздух, въздушен филтър и капак на въздушния филтър.
- Не добавяйте повече от 10 ml лекарство в резервоара за лекарства.
- Не пренасяйте и не отстранявайте инхалаторния комплект, докато резервоарът за лекарства съдържа лекарство.
- Не оставяйте уреда без надзор с малки деца или немощни хора.
- Не подлагайте уреда или неговите компоненти на силни удари, като например при падане на уреда на пода.
- Не деформирайте пулверизиращата глава и не бодете с карфица или друг остър предмет канюлата на резервоара за лекарства.
- Не пийте пръсти или предмети вътре в компресора.
- Не разглобявайте и не се опитвайте да ремонтирате компресора или USB кабела.
- Не оставяйте уреда или неговите компоненти на места, където температурата е извън границите, посочени в техническите характеристики от това ръководство.
- Не оставяйте уреда или неговите компоненти на места, където те ще бъдат изложени на екстремни температури или промени на влажността, като например в кола през лятото, или на места, където те ще бъдат изложени на пряка слънчева светлина.
- Не запущайте капака на въздушния филтър.
- Когато дезинфекцирате компонентите чрез изваряване, уверете се, че резервоарът не се нагрява на сухо.
- Никога не използвайте уреда, когато спите или дремате.
- Не запущайте процпа между капсулата и входа за въздух на системата за вдишване.
- Не използвайте микровълнова фурна, сушилна за съдове или сешоар, за да изсушите уреда или компонентите му.
- Уредът е одобрен само за използване от хора.
- Непрекъснатата работа на уреда може да съкрати експлоатационния му живот. Ограничавайте използването му до 15 минути и изчаквайте по 40 минути, преди да го използвате отново.
- Основният модул може да се нагрее, когато уредът се използва.
- Не докосвайте основния модул освен когато това е необходимо, например за да изключите уреда по време на пулверизация.
- За да се предотврати оставането на лекарство по лицето, не забравяйте да избършете лицето след свалянето на маската.

Опасност от токов удар

- Винаги изваждайте батериите или изключвайте USB кабела след употреба и преди почиване.
- Всички промени или изменения, които не са били одобрени от LANAFORM, ще анулират гаранцията за потребителя.

ОБЩИ ПРЕДПАЗНИ МЕРКИ ЗА БЕЗОПАСНОСТ

- Прегледайте уреда и компонентите преди всяка употреба и се уверявайте, че няма нередности. Обърнете особено внимание при проверката на следните неща:
 - Пулверизиращата глава, канюлата и променил цвета и тръбата за въздух не трябва да бъдат повредени.
 - Канюлата не трябва да е залушчана.
 - Компресорът трябва да работи нормално.
- Компресорната помпа прави шум и вибрации при използването на този уред. Изпускането на компресиран въздух, идващо от инхалаторния комплект, също генерира шум. Този шум е нормален и не показва наличието на неизправност.
- Използвайте уреда само по предназначение. Не го използвайте за нищо друго.
- Не използвайте уреда при температури над +40°C и под 5°C.
- Уверете се, че тръбата за въздух е здраво закрепена към инхалаторния комплект и няма да се откъчи. Когато поставите найкрайника на тръбата за въздух в нейния конектор, завийте го леко, за да избегнете откъчането на тръбата за въздух по време на употреба.
- Извадете батериите, ако уредът няма да се използва за повече от 3 месеца.
- В раздела „Технически характеристики“ прочетете и спазвайте процедурата „Изхвърляне на този продукт“, когато изхвърляте уреда и аксесоарите или допълнителните компоненти, които сте използвали.
- Пазете и грижливо тези инструкции за бъдеща справка.

ОПИСАНИЕ НА ПРОДУКТА И АКСЕСОАРИТЕ .

- 1 Компресор
- 2 Стойка на инхалаторния комплект
- 3 Конектор за тръбата за компресиран въздух
- 4 Светлинен индикатор за състоянието
- 5 Бутон за вкл./изкл
- 6 USB конектор
- 7 Капак на въздушния филтър
- 8 Капак за батериите
- 9 Тръба за компресиран въздух
- 10 Инхалаторен комплект
- 11 Капсула
- 12 -
- 12A Горна част на инхалаторната система
- 12B Вход за въздух на инхалаторната система
- 13 Пулверизираща глава
- 14 Резервоар за лекарства
- 14A Канюла
- 14B Конектор за тръбата за въздух
- 15 Маска за дете
- 16 Маска за възрастен
- 17 Мундшук
- 18 Резервен филтър
- 19 тичка за съхранение

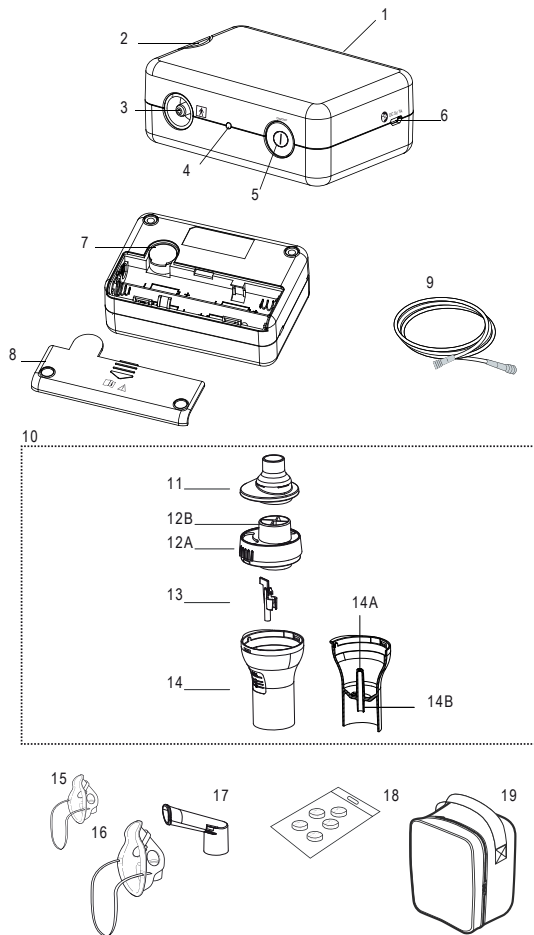

ПОДГОТОВКА НА ИНХАЛАТОРА ЗА ПОЛЗВАНЕ

⚠ Почистете и дезинфекцирайте инхалаторния комплект, маската или муцдзюка преди първото използване след покупката. Ако уредът не е бил използван в продължение на дълъг период от време или ако няколко души използват същия уред, почистете и дезинфекцирайте инхалаторния комплект, маската или муцдзюка, преди да ги използвате.

За инструкции относно почистването и дезинфекцията вижте съответната глава в това ръководство.

❶ Сменете редовно въздушния филтър. Вижте раздел „Смяна на въздушния филтър“.

1. Извадете капсулата на инхалаторния комплект



2. Извадете горната част на инхалаторната система от резервоара за лекарства.

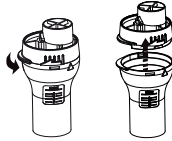

a) Завъртете горната част на инхалаторната система в обратна на часовниковата стрелка пооска.

b) Повдигнете горната част на инхалаторната система, за да я извадите от резервоара за лекарства.

3. Добавете подходящо количество от предписаното лекарство в резервоара за лекарства.

⚠ Вместимостта на резервоара за лекарства е между 2 и 10 ml.

❶ Скалите, които присъстват върху инхалаторния комплект, са предвидени само за ориентировка. Използвайте скалата на вашата спринцовка или шишенце, за да измерите точно количеството на лекарството.



4. Уверете се, че пулверизиращата глава е здраво закрепена към горната част на инхалаторната система.

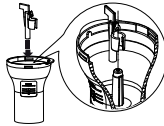

5. Закрепете горната част на инхалаторната система върху резервоара за лекарства.

a) Поставете горната част върху резервоара за лекарства, както е показано на илюстрацията.

b) Завъртете горната част на инхалаторната система по посока на часовниковата стрелка, като я подравните резервоара за лекарства, и я въртете, докато не чуете прищаване, когато тя застане на мястото си, както е показано на илюстрацията.

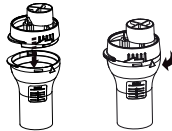

6. Закрепете капсулата върху горната част на инхалаторната система.



7. Поставете батериите (4x AA 1.5V – не са включени в комплекта) в отделението, предвидено за тях, или свържете USB кабела (включен е в инхалаторния комплект) и адаптер (не е включен в комплекта) за минимуми 1,0A.

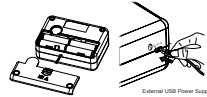

8. Закрепете желаня аксесоар върху горната част на инхалаторната система.

a) Закрепете маската за дете или възрастен върху горната част на инхалаторната система.

b) Закрепете муцдзюка върху горната част на инхалаторната система.

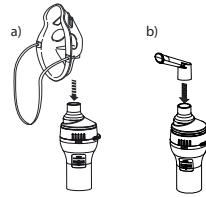

9. Закрепете тръбата за въздух.

a) Завъртете леко накрайника на тръбата за въздух и го вкарвайте плътно в конектора на тръбата за въздух върху компресора.

b) Завъртете леко накрайника на тръбата за въздух и го вкарвайте плътно в конектора на тръбата за въздух върху резервоара за лекарства.

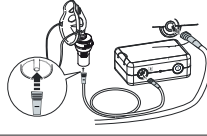

❶ Уверете се, че тръбата за въздух е здраво закрлена към инхалаторния комплект и няма да се откъчи. Когато поставите накрайника на тръбата за въздух в нейния конектор, завийте го леко, за да избегнете отпънването на тръбата за въздух по време на употреба. Внимавайте да не разлеете лекарството при прикачането на тръбата за въздух. Съхранявайте инхалаторния комплект във вертикално положение.

Използвайте стойката на инхалаторния комплект като временна опора за инхалаторния комплект.

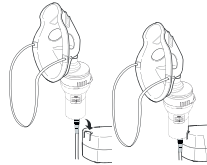

10. Описание на състоянието на компресора

- След като натиснете бутона за вкл./изкл., компресорът започва да работи и светлинният индикатор за състоянието светва. Компресорът ще работи в продължение на 15 минути.
- Ако натиснете за втори път бутона за вкл./изкл., компресорът ще спре и светлинният индикатор ще угасне.
- Ако батериите се разредят, компресорът ще спре и светлинният индикатор ще започне да мига в продължение на 2 минути, което ви показва необходимостта да смените батериите.
- Когато това е възможно, за предпочитане е работа чрез захранване през USB кабела, а не батерии.

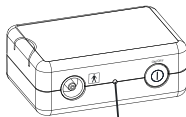

Indicator Light

ПОДАВАНЕ НА ЛЕКАРСТВО

1. Хванете инхалаторния комплект, както е показано отдясно.

⚠ Не накланяйте инхалаторния комплект под ъгъл по-голям от 45°, в която и да е посока. Рисуване лекарството да натече в устата или пулверизацията да не бъде ефективна.



2. Поставете превключвателя в положение Вкл. (I). Компресорът ще включва и пулверизацията започва.

За да спрете пулверизацията. Поставете превключвателя в положение Изкл. (II).

- Не покривайте компресора с одеяло, кърпа или други неща, когато се използва.
- Не запушвайте капка на въздушния филтър.

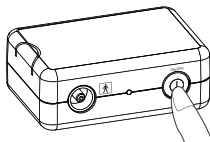

3. Вдишайте лекарството, както е указано от вашия лекар и/или терапевт.

a) Използване на маска за възрастни/дете
Закрепете маската така, че да ви покрива носа и устата, и вдишайте лекарството. Издишайте през маската.

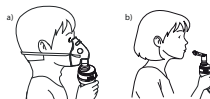

b) Използване на мундшук
Поставете мундшук в устата си и вдишайте лекарството, като дишате нормално. Издишайте нормално през мундшук.

4. Изключете уреда след края на терапията. Проверете дали няма конденз или влага в тръбата за въздух и извадете батериите или изключете USB кабела и използвания адаптер за минимум 1А (не е включен в комплекта).

⚠ В тръбата за въздух може да се появи конденз. Не прибирайте тръбата за въздух, ако в нея има конденз или влага. Това би могло да доведе до заразяване с бактерии.

Ако в тръбата за въздух все още има влага или течност, изпийтете сподващите стъпки, за да отстраните влагата.

- Уверете се, че тръбата за въздух все още е свързана с конектора върху компресора.
- Уверете се, че компресорът е свързан към подходящ USB кабел или че батериите са правилно поставени в тяхното отделение.
- Откачете тръбата за въздух от инхалаторния комплект.
- Включете отново компресора и използвайте въздуха през тръбата за въздух, за да изгоните влагата.

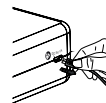
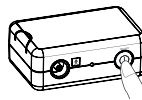

ВСЕКИДНЕВНО ПОЧИСТВАНЕ И ДЕЗИНФЕКЦИЯ

A. ПОЧИСТВАНЕ

Спазването на инструкциите за почистване след всяка употреба ще предотврати изсъвяването на останалото в резервоара лекарство и по този начин ще предпази уреда от замърсяване и той ще може да работи, както трябва.

⚠ Изплаквайте обилно инхалаторния комплект, аксесоара за деца, маската или мундшук с топла чешмяна вода след всяка употреба и ги дезинфекцирайте след последното третиране за деня.

- Уверете се, че превключвателят е в положение Изкл. (II).
- Изключете USB кабела от конектора на компресора и/или извадете батериите от тяхното отделение.
- Разделете инхалаторния комплект от въздух и го разглобете.



- Изхвърлете останалото лекарство от резервоара за лекарства.
- Измийте всички компоненти на инхалаторния комплект с топла вода и мек почистващ препарат и накрая изплакнете с топла вода от чешмата.

- 6 След почистване и дезинфекция на компонентите изплакнете ги обилно с чиста вода и ги оставете да изсъхнат на въздух в подходящо място.

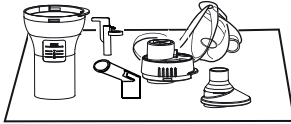

- ⓘ Не включвайте уреда, докато почиствените компоненти не изсъхнат напълно.
7 Ако компресорът или външната страна на тръбата за въздух са замърсени, избършете ги с мека кърпа, навлажнена с вода или мек почистващ препарат.

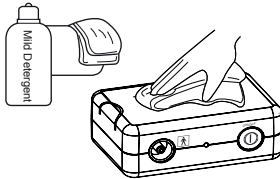

- ⚠ Компресорът не е водоустойчив.

- 8 Сглобете отново инхалаторния комплект. Поставете го в торбичката за съхранение.

В. ДЕЗИНФЕКЦИЯ НА КОМПОНЕНТИТЕ ЗА ПУЛВЕРИЗАЦИЯ

Винаги дезинфекцирайте резервоара за лекарства, мундшука и другите компоненти след последното третиране за деня. За да дезинфекцирате компонентите, процедурата по един от начините, описани по-долу:

- В.1. Използвайте дезинфектант, който се предлага в търговската мрежа. Следвайте инструкциите, дадени от производителя на дезинфектанта.
- 1 Потопете компонентите в разтвора за почистване за посочения интервал от време.
 - 2 Извадете компонентите и изхвърлете разтвора.
 - 3 Изплакнете компонентите с гореща вода от чешмата, изтръскайте ги и ги оставете на въздух, за да изсъхнат напълно.
- В.2. Можете да направите изваряване на компонентите с продължителност между 15 и 20 минути. След изваряването внимателно извадете компонентите, изтръскайте ги и ги оставете да изсъхнат на въздух на чисто място.

С. РАБОТА С ПУЛВЕРИЗАЩАТА ГЛАВА



Пулверизиращата глава е важен компонент, който осъществява пулверизирането на лекарството.

Спазвайте следните предпазни мерки при работа с нея.

- ⚠ Мийте пулверизиращата глава след всяка употреба.

- Не използвайте четка, карфици или други остри предмети за почистване на компонентите.
- Ако дезинфекцирате компонентите във вряща вода, трябва да ги изварявате в достатъчно голямо количество вода.

- Не изварявайте пулверизиращата глава с предмети, които са различни от принадлежностите на инхалаторната система.
- Не използвайте микровълнова фурна, сушилница за съдове или сешоар, за да изсушите компонентите.

ПОДДРЪЖКА И СЪХРАНЕНИЕ

⚠ За да запазите уреда във възможно най-добро състояние и за да предотвратите възможни повреди, направете следното:

- Не оставяйте уреда без надзор с малки деца или немощни хора.
- Не подлагайте уреда или неговите компоненти на силни удари, като например при падане на уреда на пода.
- Не пренасяйте и не отстранявайте инхалаторния комплект, докато резервоарът за лекарства съдържа лекарство.
- Не съхранявайте уреда на места, изложени на много високи или много ниски температури, на висока влажност или под пряка слънчева светлина.
- Не мачайте и не нагъвайте тръбата за въздух.
- Изхвърлете остарелия уред, аксесоарите или допълнителните компоненти в съответствие с местните приложими разпоредби.
- Никога не използвайте бензин, разредител или запалим химикал за почистване на уреда. Винаги транспортирайте уреда в неговата си торбичка за съхранение и го дръжте в нея, ако планирате да не го използвате за дълго време.

СМЯНА НА ВЪЗДУШНИЯ ФИЛТЪР

Ако въздушният филтър е променил цвета си или е бил използван средно повече от 60 дни, сменете го с нов въздушен филтър.

- 1 Сваляте капака на въздушния филтър на компресора.
- 2 Сменете въздушния филтър.
- 3 Поставете отново капака на въздушния филтър на място.



- ⓘ
- Използвайте само въздушните филтри, които са доставени с уреда и са специално предназначени за него. Не пускайте апарата да работи без филтър.
 - Няма значение на кои страна ще поставите въздушния филтър в гнездото - двете страни на филтъра са еднакви.



- Уверете се, че въздушният филтър е чист и без прах, преди да го поставите.

- Не се опитвайте да миете или почистите филтъра. Ако въздушният филтър се намокри, сменете го. Мокрите въздушни филтри могат да предизвикат запушване.

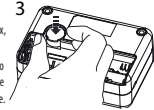

- За да предотвратите запушването на капака на въздушния филтър, мийте го редовно. Не изварявайте капака на въздушния филтър. Сваляте капака на въздушния филтър изийте го и се уверете че той е сух и правилно закрепен.
- Свържете се с вашия търговец на LANAFORM, за да получите допълнителни въздушни филтри или ако някой от компонентите, идващи с уреда, са повредени или липсващи.

РАЗРЕШАВАНЕ НА ПРОБЛЕМИ

Проверете следните неща в случай на неправилна работа на вашия уред.

Можете също така да видите страниците на това ръководство за подробни инструкции.

Проблем	Причина	Решение
Нищо не се случва, когато превключателят бъде поставен в положение Вкл.	Има ли батерии в отделението за батерии, или USB кабелът свързан ли е към конектора на компресора?	Уверете се, че щепселът е добре вкаран в електрически контакт. Извадете и след това поставете отново щепсела, ако е необходимо.
Пулверизацията спира автоматично 10 секунди след като уредът бъде включен	Батериите са изхабени	Сменете батериите или свържете USB кабела, след като извадите батериите от тязното отделение.
Линка пулверизация или скоростта на пулверизацията е малка, когато уредът работи.	Има ли лекарство в резервоара за лекарства?	Добавете необходимия обем лекарство в резервоара за лекарства.
	Резервоарът за лекарства не съдържа ли твърде много, или твърде малко от лекарството?	
	Има ли пулверизираща глава, или монтирана ли е тя правилно?	Поставете правилно пулверизиращата глава.
	Инхалаторният комплект стобен ли е правилно?	Сгобете правилно инхалаторния комплект.
	Канюлата запушена ли е?	Уверете се, че в канюлата няма никакво запушване.
	Дали инхалаторният комплект не е заключен прекалено много?	Уверете се, че инхалаторният комплект не е заключен под ъгъл повече от 45 градуса.
Тръбата за въздух правилно ли е свързана?	Уверете се, че тръбата за въздух е здраво закрепена към компресора и инхалаторния комплект.	
	Дали тръбата за въздух е прегъната или повредена?	Уверете се, че тръбата за въздух не показва никакви следи от усукване.
	Тръбата за въздух запушена ли е?	Уверете се, че тръбата за въздух няма никакви запущвания.
Въздушният филтър замърсен ли е?	Сменете въздушния филтър с нов филтър.	
	Калкът на въздушния филтър правилно ли е закрепен?	Закрепете правилно капака на въздушния филтър.
Уредът е необичайно шумен.	Компресорът покрит ли е?	Не покривайте компресора с нищо по време на работа.



Ако предложено решение не разреши проблема, не се опитвайте сами да направите уреда. Нито един компонент на уреда не е предвиден да се ремонтира от потребителя.

Върнете уреда в магазина за продажба на дребно или на оторизиран дистрибутор на LANAFORM.

ТЕХНИЧЕСКИ ХАРАКТЕРИСТИКИ

- Име: LANAFORM
- Модел: CN-100P-LAT20420
- Тип: Компресорен инхалатор
- Номинална стойност (компресорен инхалатор): Батерии 1,5Vx4AA или USB 5V 1A
- Условия за работа: Периодична работа: 20 мин. работа / 40 мин. почивка
- Температура/влажност при работа: От +5°C до +40°C / От 15% до 85% относителна влажност
- Температура/влажност при съхранение: От -25°C до +35°C при относителна влажност по-ниска от 90%, без кондензация. И между 35°C и 70°C с налягане на водната пара до 50hPa
- Атмосферно налягане: 700 - 1 060 hPa
- Тегло: Около 180 g (само компресора)
- Размери: Около 115 (Д) × 77 (В) × 42 (Ш) mm
- Съдържание: Компресор, инхалаторен комплект, тръба за въздух (PVC, 100 cm), резервни въздушни филтри (5 броя), мундшук, маска за възрастни (PVC), маска за деца (PVC), USB кабел, торбичка за съхранение, инструкции за употреба.
- Време за работа: 15 минути включен / 40 минути изключен
- Вграден таймер: Компресорът работи в продължение на 15 минути след като бутонът за вкл./изкл. бъде натиснат и след това спира.
- Дебит на компресирания въздух: 2-10 l/min
- Налягане на компресора: 360-550 mmHg



- Производителят може да прави технически изменения без предизвестие.
- Уредът може да не работи, ако температурните условия и мрежовото напрежение са различни от тези, посочени в спецификациите.
- Не използвайте уреда на места, където той може да бъде изложен на запалими газове.
- Този уред отговаря на Европейската директива 93/42/ЕО (Директивата относно медицинските изделия) и Европейския стандарт EN13544-1:2007, Оборуване за дихателна терапия – Част 1: Инхалаторни системи и техните компоненти.

ТЕХНИЧЕСКИ ХАРАКТЕРИСТИКИ НА КОМПРЕСОРА С ИНХАЛАТОРЕН КОМПЛЕКТ

Обем на необходимото лекарство:	2 ml минимално – 10 ml максимално
Вместимост на резервоара за лекарства:	10 ml максимално
Размер на частиците:	**DAMM е около 3,9 µm DAMM – Аеродинамичен медианен диаметър на масата
Скорост на пулверизация:	Около 0,3 ml/min (в зависимост от загубата на тегло)
Звуково налягане:	Около 58 dB на 1 метър разстояние
Аерозолен изход:	0,3627 ml (1 % M/V) NaF
Дебит на аерозола:	0,045 ml/min (1 % M/V) NaF/min



Показателите може да варират спрямо лекарства, като например такива във вид на суспензия или такива с голям вискозитет. Вижте листовката на лекарството, предоставена от доставчика, за повече информация.

** Измерванията са извършени по независим начин съгласно стандарт EN 13544-1.

ВАЖНА ИНФОРМАЦИЯ ОТНОСНО ЕЛЕКТРОМАГНИТНАТА СЪВМЕСТИМОСТ (СЕМ)

С увеличаването на броя на електронните устройства, като например компютри и мобилни (клетъчни) телефони, използваните медицински апарати могат да бъдат подложени на електромагнитни смущения от другите устройства. Електромагнитните смущения може да нарушат работата на медицинския апарат и да създадат потенциално опасна ситуация. Медицинските апарати също не трябва да смущават другите устройства. С цел регулиране на изискванията за ЕМС (електромагнитна съвместимост), за да не се допускат инциденти, причинени от такива продукти, беше въведен стандарт EN 60601-1-2:2007. Този стандарт определя необходимите нива на устойчивост на електромагнитни смущения, както и максимално допустимите нива на електромагнитни излъчвания за медицинските апарати. Този медицински апарат е в съответствие със стандарт EN 60601-1-2:2007 както по отношение на устойчивостта си, така и по отношение на своите излъчвания.

Все пак е важно да се спазват специални предпазни мерки:

• Не използвайте мобилни (клетъчни) телефони и други устройства, които генерират силни електрически или електромагнитни полета в близост до апарата. Съществува опасност от нарушаване на работата на медицинския апарат и създаването на потенциално опасна ситуация. Препоръчително е да се поддържа минимално разстояние от 7 m. Проверете работата на апарата, ако разстоянието е по-малко.



СЪВЕТИ ОТНОСНО ИЗХВЪРЛЯНЕТО НА ОТПАДЪЦИТЕ

Опаковката е направена изцяло от материали, които не представляват опасност за околната среда и които могат да бъдат предадени в центъра за преработване на отпадъци във вашата община, за да бъдат използвани като вторични суровини. Можете да оставите нашина в контейнер за събиране на хартия. Опаковъчното фолио трябва да предадете в центъра за преработване и рециклиране на отпадъци във вашата община.

След като престанете да използвате устройството, изхвърлете го по начин, който не вреди на околната среда и е в съответствие с изискванията на законодателството. Преди това извадете батерията и я поставете в контейнера за събиране, за да бъде рециклирана.

Внимание: Използваните батерии в никакъв случай не трябва да се изхвърлят заедно с другите отпадъци.

ДЕКЛАРАЦИЯ ЗА СЪОТВЕТСТВИЕ СЕ 0197

Медицинско устройство

Клас IIa.

Ние, компания LANAFORM, Декларираме, че медицинското устройство аспиратор « CN-100P » (Lot001 LA0900420) съответства на Европейската Директива 93/42/СЕ, отнасяща се до медицинските устройства, и на последното ѝ изменение 2007/47/СЕ.

ОГРАНИЧЕНА ГАРАНЦИЯ

LANAFORM гарантира, че този продукт не притежава материали и фабрични дефекти, считано от датата на закупуването му за период от две години, с изключение на уточненията по-долу.

Гаранцията LANAFORM не покрива щетите, които са причинени от нормалното износване на продукта. Гаранцията на продукта LANAFORM не покрива също и щетите, които са причинени от неправилното или неподходящото му използване, както и от всяка друга неправилна употреба, злоупотреба, закрепване на неразрешени аксесоари, изменение, извършено възру продукта, или при всяко друго условие, независимо от неговото естество, което не може да се контролира от LANAFORM.

LANAFORM не носи отговорност за никаква допълнителна, последваща или специална щета.

Всяка друга имплицитна гаранция за годност на продукта се ограничава за период от две години, считано от датата на първоначалното му закупуване, с изискване за представяне на копие от документа, удостоверяващ продажбата.

След като получите Вашия уред, LANAFORM ще го поправи или подмени, в зависимост от обстоятелствата, и ще Ви го върне. Гаранцията се прилага единствено посредством Сервизния център на LANAFORM. Всяка дейност по поддръжката на този продукт, която е възложена на друго, различно от Сервизния център на LANAFORM, лице, анулира настоящата гаранция.

HR Uvod

C *Namjera nam je da fotografije i drugi prikazi proizvoda u ovom korisničkom priručniku i na pakiranju budu što je moguće vjerniji mada oni ne mogu osigurati savršenu sličnost s proizvodom.*

Zahvaljujemo vam na kupnji kompleta za stvaranje aerosola **CN-100P** marke LANAFORM®. Kombinirajući tehniku i lakoću uporabe, komplet za stvaranje aerosola **CN-100P** pomaže u sprječavanju bolesti gornjih i donjih dišnih putova, ublažava nusojave i ubrzava ozdravljenje. Kompresor gura zrak u komplet za stvaranje aerosola. Kada zrak uđe u komplet za stvaranje aerosola, propisani se lijek pretvara u aerosol mikroskopskih kapljica koje se lako mogu inhalirati. Ovaj je medicinski uređaj namijenjen za kućnu inhalaciju. Inhalacija lijeka smije se obavljati samo uz liječnički savjet.

RAD KOMPLETA ZA STVARANJE AEROSOLA

Lijek koji se pumpa kroz kanal lijeka miješa se s komprimiranim zrakom koji stvara crpka kompresora. Komprimirani zrak pomiješan s lijekom pretvara se u fine čestice i raspršuje u doticaju s pregradom.

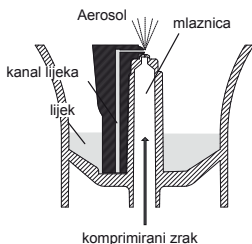

KORIŠTENI SIMBOLI

U uputama za uporabu upotrebljavaju se sljedeći simboli.

	Upozorenje	Ovaj simbol upozorava na opasnost od ozljede ili opasnost za zdravlje.
	Pozor	Ovaj simbol upozorava na moguće oštećenje dijela uređaja ili pribora.
	Napomena	Ovaj simbol označava važne informacije.

NAZIV I OPIS GRAFIČKIH OZNAKA NA OZNAČENJOJ PLOČICI PROIZVODA:

Sljedeći se simboli koriste na pakiranju i na označnoj pločici uređaja i pribora.

Definicija simbola	Oznaka
	Oznaka CE potvrđuje da uređaj zadovoljava osnovne zahtjeve Direktive 93/42/EEZ o medicinskim proizvodima.
	Predstavnik za Europu: Shanghai International Holding Corp. GmbH (Europa) Adresa: Eiffestrasse 80, 20537 Hamburg, Njemačka

	Podaci za kontakt proizvođača: Shenzhen Kingyiel Technology Co., Ltd. A5 Bldg, FuZhong Industrial Zone, Xia Shi Wei road, FuLong district, BaoAn Shenzhen, Kina.
	Broj serije
	Uređaj tipa BF
	Upute za uporabu Slijedite Upute za uporabu
	IP X21
	Uređaj se mora odložiti u skladu s europskom Direktivom o otpadnoj električnoj i elektroničkoj opremi (WEEE).

MOLIMO, PROČITAJTE SVE UPUTE PRIJE UPORABE UREĐAJA, A POSEBNO SLJEDJEĆIH NEKOLIKO OSNOVNIH SIGURNOSNIH UPUTA:

Prije uporabe uređaja pažljivo pročitajte sve informacije sadržane u Uputama za uporabu i dokumentaciji koja se nalazi u pakiranju.

Prilikom uporabe električnog uređaja, posebno u nazočnosti djece, uvijek poštujujte osnovne sigurnosne mjere, uključujući sljedeće:

- ▲
- Tijekom uporabe ovog proizvoda pridržavajte se svih točaka navedenih u nastavku.
- Slijedite upute svog liječnika ili medicinskog osoblja za vrstu, dozu i način primjene lijeka.
- Ako tijekom korištenja primijetite bilo što neuobičajeno, odmah prestanite koristiti uređaj i posavjetujte se s liječnikom.
- Za inhalaciju nemojte koristiti inhalator u kojem je samo voda.
- Komplet za stvaranje aerosola, masku za djecu i masku za odrasle te usni nastavak očistite i dezinficirajte prije prve uporabe, ako uređaj nije bio korišten tijekom duljeg razdoblja ili ako više osoba koristi isti uređaj.
- Operite dijelove nakon uporabe, temeljito ih dezinficirajte i osušite te čuvajte na čistom mjestu.
- Uređaj i pribor za djecu držite izvan dohvata dojenčadi i djece bez nadzora. Uređaj može sadržavati male dijelove koje je moguće progutati.
- Cijev za zrak nemojte spremati ako je vlažna ili u njoj ima lijeka.
- Nemojte ostavljati otopenju za čišćenje u dijelovima inhalatora. Nakon dezinfekcije isperite vrućom vodom iz slavine.
- Uređaj nemojte koristiti ni spremati na mjestima na kojima može biti izložen štetnom zračenju ili hlapljivim tvarima.
- Uređaj nemojte koristiti na mjestima na kojima bi mogao biti izložen zapaljivom plinu.
- Kompresor tijekom korištenja ne pokrivajte dekom, ručnikom ili bilo kakvim drugim predmetom.
- Nakon svakog korištenja ispuštite sv preostali lijek i svaki put koristite novu dozu lijeka.

(Opasnost od električnog udara)

- Kompresor ili USB kabel nemojte upotrebljavati ako su vlažni i nemojte ih priključivati u utičnicu ili druge uređaje mokrim rukama.
- Kompresor nije vodootporan. Nemojte ga polijevati vodom ili drugom tekućinom. Ako na njegove dijelove dospjele tekućine, odmah iskopčajte USB kabel i pokupite je gazom ili drugom upijajućom tkaninom.
- Kompresor nemojte uranjati u vodu ili neku drugu tekućinu.
- Uređaj nemojte koristiti ili pohranjivati na vlažnim mjestima poput kupaoznice.
- Uređaj nemojte uključivati ako je USB kabel oštećen.
- USB kabel držite dalje od vrućih površina.
- Pročitajte i slijedite upute „Važne informacije o elektromagnetskoj kompatibilnosti“

(EMC) u odjeljku Tehnički podaci.

- Kada uređaj upotrebljavaju djeca ili invalidi, ili se upotrebljava u njihovoj blizini, ne smije se ostaviti bez nadzora.
- Provjerite jesu li dijelovi pravilno priključeni.
- Prije uporabe provjerite je li glava raspršivača pravilno postavljena.
- Provjerite je li zračni filter pravilno priključen.
- Provjerite je li zračni filter čist. Ako je zračni filter promijenio boju ili je korišten u prosjeku više od 60 dana, zamijenite ga novim.
- Nemojte prolivati tekućinu ili lijek na kompresor.
- Komplet za stvaranje aerosola nemojte naginjati ni u kojem smjeru pod kutom većim od 45° i nemojte ga tresti tijekom korištenja.
- Uređaj nemojte koristiti ili spremati ako je cijev za zrak presavijena.
- Koristite samo originalne dijelove za stvaranje aerosola, cijev za zrak, zračni filter i poklopac zračnog filtra.
- U spremnik za lijek nemojte dodavati više od 10 ml lijeka.
- Komplet za stvaranje aerosola nemojte prenositi ili pohranjivati dok u spremniku za lijek ima lijeka.
- Uređaj nemojte ostavljati bez nadzora u nazočnosti male djece ili osoba koje ne mogu izraziti svoj pristanak.
- Uređaj i njegove dijelove nemojte izlagati jakim udarcima, npr. ispustiti na pod.
- Nemojte iskrivljavati glavu raspršivača ili probadati mlaznicu spremnika za lijek iglom ili ostrim predmetom.
- Nemojte umetati prste ili predmete u unutrašnjost kompresora.
- Nemojte rastavljati ili pokušavati popraviti kompresor ili USB kabel.
- Uređaj i njegove dijelove nemojte ostavljati na mjestima gdje je temperatura izvan specifikacija navedenih u tehničkim podacima u ovim Uputama za uporabu.
- Uređaj i njegove dijelove nemojte ostavljati na mjestima gdje će biti izloženi iznimno visokim temperaturama ili promjenama vlažnosti, kao što je automobil u ljetnim mjesecima, ili izravnom sunčevom svjetlu.
- Nemojte blokirati poklopac zračnog filtra.
- Kod dezinfekcije dijelova prokuhavanjem pazite da iz posude ne ispari sva voda.
- Uređaj nemojte nikada koristiti dok spavate ili ste pospani.
- Nemojte blokirati prolaz između kapsule i ulaza za zrak inhalacijskog sustava.
- Za sušenje uređaja ili njegovih dijelova nemojte koristiti mikrovalnu pećnicu, očeđivač posuda ili sušilo za kosu.
- Samo za ljudsku uporabu.
- Kontinuirani rad može skratiti vijek trajanja uređaja. Ograničite pojedinačnu uporabu na maksimalno 15 minuta uz stanku od 40 minuta prije ponovne uporabe.
- Glavna jedinica može postati vruća kada se uređaj koristi.
- Nemojte dodirivati glavnu jedinicu, osim ako je neophodno, npr. kako biste isključili uređaj tijekom stvaranja aerosola.
- Kako vam na licu ne bi ostali ostaci lijeka, obvezno obrišite lice nakon uklanjanja maske.

(Opasnost od električnog udara)

- Uvijek izvadite baterije ili iskopčajte USB kabel nakon korištenja i prije čišćenja.
- Sve promjene ili izmjene koje nije odobrila tvrtka LANAFORM poništavaju korisničko jamstvo.

OPĆE SIGURNOSNE MJERE:

- Prije svake uporabe pregledajte uređaj i njegove dijelove i provjerite ima li problema. Pojedinačno provjerite sljedeće:
 - jesu li glava raspršivača, mlaznica, maska za djecu/odrasle i cijev za zrak oštećeni;
 - je li mlaznica blokirana;
 - radi li kompresor uobičajeno.
- Kada koristite ovaj uređaj, crpka kompresora proizvodi zvuk i vibracije. Nešto buke stvara se i emisijom komprimiranog zraka iz kompleta za stvaranje aerosola. To je normalno i ne ukazuje na kvar.
- Koristite uređaj samo za navedenu svrhu. Uređaj nemojte koristiti u druge svrhe.
- Uređaj nemojte koristiti pri temperaturama iznad +40 °C ili ispod 5 °C.
- Provjerite je li cijev za zrak ispravno priključena na kompresor i komplet za stvaranje aerosola i može li se odspojiti. Lagano okrenite utikač cijevi za zrak kada je umetnete u priključke cijevi za zrak kako se ne bi odvojila tijekom korištenja.
- Izvadite baterije ako se uređaj ne koristi dulje od 3 mjeseca.
- Pročitajte i slijedite postupak „Odlaganje proizvoda“ iz odjeljka Tehnički podaci prije odlaganja uređaja i pribora ili dodatne opreme.
- Upute spremite za kasniju uporabu.

OPIS UREĐAJA I PRIBORA

- 1 Kompresor
- 2 Držak kompleta za stvaranje aerosola
- 3 Priključak za crijevo za komprimirani zrak
- 4 Indikator rada
- 5 Gumb za uključivanje/isključivanje
- 6 USB priključak
- 7 Poklopac zračnog filtra *Unutrašnjost zračnog filtra
- 8 Poklopac baterija
- 9 Crijevo za komprimirani zrak
- 10 Komplet za stvaranje aerosola
- 11 Kapsula
- 12 _
- 12a Gornji dio inhalacijskog sustava
- 12b Ulaz za zrak inhalacijskog sustava
- 13 Glava raspršivača
- 14 Spremnik za lijek
- 14a Mlaznica
- 14b Priključak cijevi za zrak
- 15 Maska za djecu
- 16 Maska za odrasle
- 17 Usni nastavak
- 18 Zamjenski filter
- 19 Torbica za nošenje

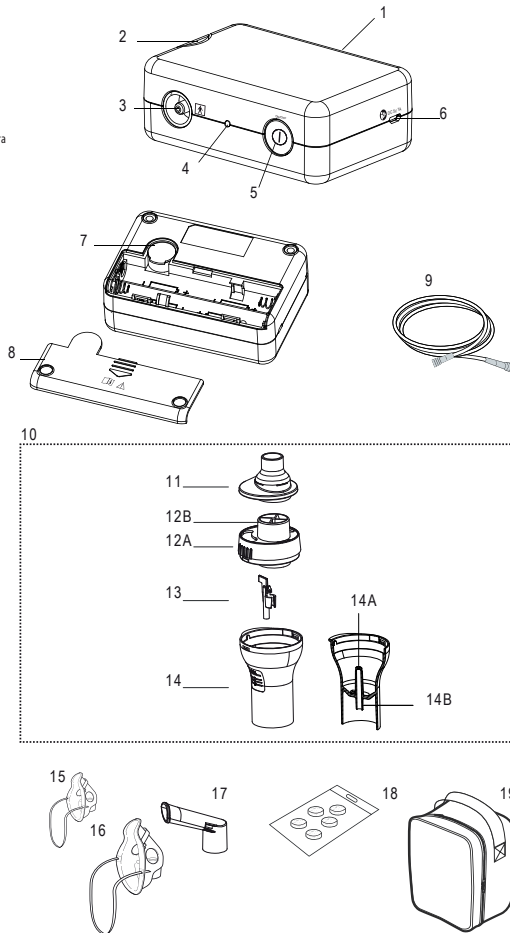

PRIPREMA INHALATORA ZA UPORABU

⚠ Očistite i dezinficirajte komplet za stvaranje aerosola te masku ili usni nastavak prije prve uporabe nakon kupnje. Ako se uređaj ne koristi dulje vrijeme ili ako više osoba koristi isti uređaj, prije uporabe očistite i dezinficirajte komplet za stvaranje aerosola te masku ili usni nastavak.

Upute za čišćenje i dezinfekciju potražite u odgovarajućem odjeljku ovih Uputa za uporabu.

① Redovito vršite zamjenu zračnog filtra. Pogledajte odjeljak „Zamjena zračnog filtra“.

1. Uklonite kapsulu s kompleta za stvaranje aerosola

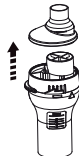

2. Uklonite vrh inhalacijskog sustava sa spremnika za lijek.

a) Okrenite vrh inhalacijskog sustava u smjeru suprotnom od kazaljke na satu.

b) Podignite vrh inhalacijskog sustava da biste ga uklonili sa spremnika za lijek.

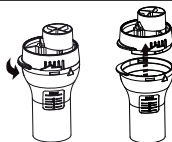

3. Dodajte odgovarajuću količinu propisanog lijeka u spremnik za lijek.

⚠ Kapacitet spremnika za lijek je između 2 i 10 ml.

① Gradacija prikazana na kompletu za stvaranje aerosola služi samo kao referenca. Primijenite gradaciju štrcaljke ili bočice kako biste točno izmjerili lijek.



4. Provjerite je li glava raspršivača čvrsto pričvršćena na vrh inhalacijskog sustava.

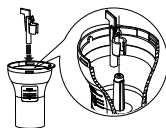

5. Pričvrstite vrh inhalacijskog sustava na spremnik za lijek.

a) Postavite vrh na spremnik za lijek kao što je prikazano.

b) Okrenite vrh inhalacijskog sustava u smjeru kazaljke na satu i poravnajte ga sa spremnikom za lijek dok zvuk klika ne označi da je na svojem mjestu kao što je prikazano.

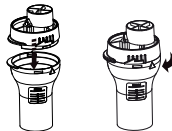

6. Pričvrstite kapsulu na vrh inhalacijskog sustava.



7. Umetnite baterije (4 x AA 1,5 V – nisu priložene) u spremnik za baterije ili spojite isporučeni za stvaranje aerosola i strujnim prilagodnikom od najmanje 1,0 A (nije isporučen).

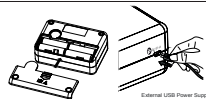

8. Pričvrstite željeni pribor na vrh inhalacijskog sustava.

a) Pričvrstite masku za djecu ili odrasle na vrh inhalacijskog sustava.

b) Pričvrstite usni nastavak na vrh inhalacijskog sustava.

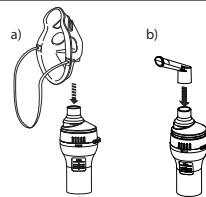

9. Pričvrstite cijev za zrak.

a) Lagano zavrnite utikač cijevi za zrak i čvrsto je umetnite u priključak cijevi za zrak na kompresoru.

b) Lagano zavrnite utikač cijevi za zrak i čvrsto je umetnite u priključak cijevi za zrak na spremniku za lijek.

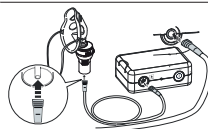

① Provjerite je li cijev za zrak ispravno priključena na kompresor i komplet za stvaranje aerosola i može li se odspojiti. Lagano okrenite utikač cijevi za zrak kada je umetnute u priključke cijevi za zrak kako se ne bi odvojila tijekom korištenja. Pazite da ne proljetite lijek prilikom pričvršćavanja cijevi za zrak. Komplet za stvaranje aerosola držite okomito. Koristite držač kompleta za stvaranje aerosola kao privremeni držač.

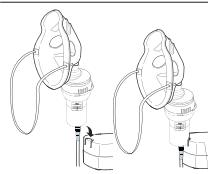

10. Opis statusa kompresora

Kada pritisnete gumb za uključivanje/isključivanje, kompresor počinje raditi i svijetli indikator rada. Kompresor će raditi 15 minuta.

Ako ponovno pritisnete gumb za uključivanje/isključivanje, kompresor se isključuje, a indikator rada ne svijetli. Ako su baterije prazne, kompresor se isključuje, a indikator treperi 2 minute, što ukazuje da je potrebna zamjena baterija.

Kad god je to moguće, koristite USB kabel umjesto baterija.

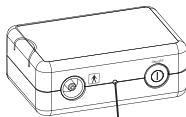

Indicator Light

PRIMJENA LIJEKA

1. Komplet za stvaranje aerosola držite kako je naznačeno na desnoj strani.

▲ Komplet za stvaranje aerosola nemojte naginjati ni u kojem smjeru pod kutom većim od 45°. U suprotnom lijek može iscuriti u usta ili stvaranje aerosola može biti neučinkovito.



2. Okrenite sklopku u položaj

Uključeno (I). Čim se kompresor pokrene, započinje stvaranje aerosola.

Zaustavljanje stvaranja aerosola
Okrenite sklopku u položaj isključeno (O).

▲ Kompresor tijekom korištenja ne pokrivajte dekom, ručnikom ili bilo kakvim drugim predmetom. Nemojte blokirati poklopac zračnog filtra.

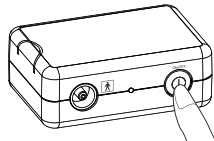

3. Inhalirajte lijek prema uputama svog liječnika i/ili terapeuta.

a) Uporaba maske za odrasle/djecu

Pričvrstite masku tako da pokriva nos i usta i udahnite lijek. Izdahnite kroz masku.

b) Uporaba usnog nastavka

Umestite usni nastavak u usta i udishite lijek dok normalno dišete.

Normalno izdahnite kroz usni nastavak.

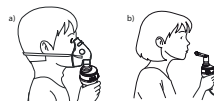

4. Kada se liječenje završi, isključite uređaj. Provjerite je li u cijevi za zrak ostalo tekućine ili vlage te izvadite baterije ili iskopčajte USB kabel i strujni prilagodnik od najmanje 1 A (nije isporučeno).

▲ U cijevi za zrak može se stvoriti kondenzat. Cijev za zrak nemojte spremati ako je vlažna i u njoj ima tekućine. Ta tekućina može sadržavati bakterije.

Ako u cijevi za zrak ostane vlaga ili tekućina, primijenite sljedeće korake kako biste uklonili vlagu.

- Provjerite je li cijev za zrak još uvijek priključena na ulaz za zrak na kompresoru.
- Provjerite je li kompresor priključen na odgovarajući USB kabel ili jesu li baterije pravilno umetnute u spremnik za baterije.
- Iskopčajte cijev za zrak iz kompleta za stvaranje aerosola.
- Uključite kompresor i pumpajte zrak kroz cijev kako biste isterali vlagu.

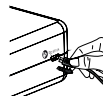
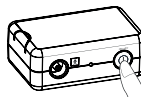

SVAKODNEVNO ČIŠĆENJE I DEZINFEKCIJA

A. ČIŠĆENJE

Ako se pridrđavate uputa za čišćenje nakon svake uporabe neće doći do isušivanja preostalog lijeka u spremniku i time će se spriječiti neučinkovitost inhalatora te onečišćenje.

▲ Nakon svake uporabe vrućom vodom iz slavine temeljito isperite komplet za stvaranje aerosola, pribor za djecu, masku ili usni nastavak i dezinficirajte ih nakon posljednje inhalacije u danu.

- Provjerite je li sklopka u položaju isključeno (O).
- Iskopčajte USB kabel iz priključka kompresora i/ili izvadite baterije iz spremnika.
- Odvijite komplet za stvaranje aerosola od cijevi za zrak i rastavite ga.



- Uklonite ostatke lijeka iz spremnika za lijek.
- Operite sve dijelove kompleta za stvaranje aerosola vrućom vodom i blagim deterđentom i isperite ih vrućom vodom iz slavine.
- Nakon čišćenja i dezinfekcije dijelova temeljito ih isperite čistom vodom i ostavite da se osuše na čistom mjestu.

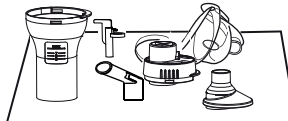

❶ Nemojte uključivati uređaj sve dok se očišćeni dijelovi u potpunosti ne osuše.

7 Ako je kompresor ili vanjski dio cijevi za zrak prljav, obrišite ih mekom krpom navlaženom vodom ili blagim deterdžentom.

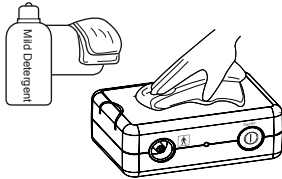

⚠ Kompresor nije voodootporan.

8 Ponovno sastavite komplet za stvaranje aerosola. Vratite ga u torbicu za nošenje.

B. DEZINFEKCIJA DIJELOVA KOMPLETA ZA STVARANJE AEROSOLA

Uvijek dezinficirajte spremnik za lijek, usni nastavak i ostale dijelove kompleta za stvaranje aerosola nakon posljednje inhalacije u danu. Za dezinfekciju dijelova primijenite jednu od sljedećih metoda:

B.1. Koristite komercijalno dostupno dezinfekcijsko sredstvo. Pratite upute proizvođača dezinfekcijskog sredstva.

1 Uronite dijelove u otopinu za čišćenje i ostavite tijekom navedenog vremena.

2 Uklonite dijelove i bacite otopinu.

3 Dijelove isperite vrućom vodom iz slavine, otresite višak vode i ostavite ih da se osuše na čistom mjestu.

B. 2. Dijelove se mogu prokuhavati 15 do 20 minuta. Nakon prokuhavanja pažljivo uklonite dijelove, otresite višak vode i ostavite ih da se osuše na čistom mjestu.

C. RUKOVANJE GLAVOM RASPRŠIVAČA



Glava raspršivača važan je dio koji omogućuje raspršivanje lijeka.

Obratite pozornost na sljedeće mjere opreza prilikom rukovanja.

⚠ Nakon svake uporabe operite glavu raspršivača.

• Za čišćenje dijelova nemojte koristiti četku, iglu itd.

• Ako dijelove dezinficirate prokuhavanjem, upotrebljavajte dostatnu količinu vode.

• Nemojte prokuhivati glavu raspršivača zajedno s drugim predmetima osim pribora za inhalator.

• Za sušenje dijelova nemojte koristiti mikrovalnu pećnicu, opećivač posuda ili sušilo za kosu.

ODRŽAVANJE I ODLAGANJE

⚠ Da biste uređaj držali u najboljem mogućem stanju i da ga ne biste oštetili, učinite sljedeće:

• Uređaj nemojte ostavljati bez nadzora u nazočnosti male djece ili osoba koje ne mogu izraziti svoj pristanak.

• Uređaj i njegove dijelove nemojte izlagati jakim udarcima, npr. ispuštiti na pod.

• Komplet za stvaranje aerosola nemojte prenositi ili pohranjivati dok u spremniku za lijek ima lijeka.

• Uređaj nemojte ostavljati na mjestima gdje će biti izloženi iznimno visokim ili niskim temperaturama, visokoj razini vlažnosti ili izravnom sunčevom svjetlu.

• Nemojte savijati niti preklapati cijev za zrak.

• Uređaj i njegov pribor ili dijelove odložite u skladu s važećim lokalnim propisima.

• Uređaj nikada nemojte čistiti benzenom, razrjeđivačem ili zapaljivim kemijskim sredstvima.

Uređaj uvijek nosite u torbici i odložite ga u torbicu ako ga ne namjeravate koristiti dulje vrijeme.

ZAMJENA ZRAČNOG FILTRA

Ako je zračni filter promijenio boju ili je korišten u prosjeku više od 60 dana, zamijenite ga novim.

- 1 Uklonite poklopac zračnog filtra kompresora.
- 2 Zamijenite zračni filter.
- 3 Vratite poklopac zračnog filtra.

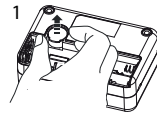

❶

• Koristite samo zračne filtre isporučene s uređajem i namijenjene uređaju. Jedinicu nemojte koristiti bez filtra.

• Zračni se filteri mogu umetnuti na bilo koju stranu.

• Prije umetanja provjerite jesu li zračni filteri čisti i bez prašine.

• Filter nemojte prati ili čistiti. Ako je filter vlažan, zamijenite ga. Vlažni zračni filteri mogu prouzročiti začepljenje.

• Kako biste spriječili začepljenje poklopca zračnog filtra, redovito ga perite. Nemojte prokuhivati poklopac zračnog filtra. Uklonite poklopac zračnog filtra, operite ga i provjerite je li suh i pravilno pričvršćen.

• Obratite se proizvođaču proizvoda LANAFORM za dodatne zračne filtre ili ako su dijelovi isporučeni s uređajem oštećeni ili nedostaju.

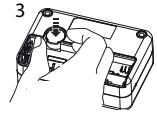

RJEŠAVANJE PROBLEMA

Ako tijekom rada uređaj prestane raditi, provjerite sljedeće:

Detaljne upute nalaze se na stranicama ovih Uputa za uporabu.

Problem	Uzrok	Rješenje
Ništa se ne događa kada se sklopka okrene u položaj Uključeno.	Jesu li baterije u spremniku ili je li USB kabel priključen na priključak kompresora?	Provjerite je li utikač ispravno umetnut u električnu utičnicu.
Stvaranje aerosola automatski se zaustavlja 10 sekundi nakon uključivanja uređaja.	Baterije su prazne.	Ako je potrebno, iskopčajte pa ponovo ukopčajte utikač.

Ne dolazi do stvaranja aerosola ili je brzina stvaranja aerosola mala dok je napajanje uključeno.	Ima li lijek u spremniku za lijek?	Dodajte odgovarajuću količinu lijeka u spremnik za lijek.
	Ima li u spremniku za lijek previše ili premalo lijeka?	Pravilno priključite glavu raspršivača.
	Nedostaje li glava raspršivača ili nije propisno sastavljen?	Pravilno sastavite komplet za stvaranje aerosola.
	Je li komplet za stvaranje aerosola pravilno sastavljen?	Provjerite blokira li nešto mlaznicu.
	Je li mlaznica blokirana?	Provjerite je li komplet za stvaranje aerosola nagnut pod kutom većim od 45 stupnjeva.
	Je li komplet za stvaranje aerosola previše nagnut?	Provjerite je li cijev za zrak pravilno priključena na kompresor i komplet za stvaranje aerosola.
	Je li cijev za zrak pravilno priključena?	Provjerite vide li se na cijevi za zrak znakovi savijanja.
	Je li cijev za zrak savijena ili oštećena?	Provjerite blokira li nešto cijev za zrak.
	Je li cijev za zrak blokirana?	Zamijenite zračni filter novim.
	Uređaj radi neobičajeno glasno.	Pravno postavite poklopac zračnog filtra pravilno pričvršćen?
Uređaj je vrlo vruć.	Je li kompresor prekriven?	Tijekom korištenja nemojte pokrivati kompresor bilo kakvim predmetom.

ⓘ

Ako navedeno rješenje ne riješi problem, nemojte pokušavati popraviti uređaj ili dijelove uređaja ne mogu servisirati korisnici.

Vratite uređaj ovlaštenoj maloprodajnoj trgovini ili distributeru proizvoda tvrtke LANAFORM.

TEHNIČKI PODACI

- Naziv: LANAFORM
- Model: CN-100P LA120420
- Vrsta: Kompresorski inhalator
- Nazivna vrijednost (kompresorski inhalator): Baterije 1,5 V x 4 AA ili USB 5 V 1 A
- Radni uvjeti: Naizmjenični rad: 20 minuta uključeno / 40 minuta isključeno
- Radna temperatura/vlažnost: od +5 °C do +40 °C / od 15 % do 85 % RV
- Temperatura/vlažnost skladištenja: od -25 °C do +35 °C relativnom vlažnošću manjom od 90 % bez kondenzacije. I od 35 °C do 70 °C s tlakom vodene pare do 50 hPa
- Barometrički tlak: RV 700 – 1060 hPa
- Masa: Približno 180 g (samo kompresor)
- Dimenzije: Približno 115 (D) x 77 (V) x 42 (S) mm
- Sadržaj: Kompresor, komplet za stvaranje aerosola, cijev za zrak (PVC, 100 cm), rezervni zračni filteri (5 komada), usni nastavak, maska za odrasle (PVC), maska za djecu (PVC), USB kabel, torbica za nošenje, Upute za uporabu.
- Vrijeme rada: 15 minuta uključeno / 40 minuta isključeno.
- Ugrađeni brojač vremena: Kompresor radi 15 minuta nakon pritiska na gumb za uključivanje/ isključivanje, a zatim se isključuje.
- Brzina kompresije: 2 – 10/min
- Tlak kompresora: 360 – 550 mmHg

ⓘ

- Podložno tehničkim izmjenama bez prethodne najave.
- Uređaj možda neće raditi ako su uvjeti temperature i napona različiti od onih koji su određeni u specifikacijama.
- Uređaj nemojte koristiti na mjestima na kojima bi mogao biti izložen zapaljivom plinu.
- Ovaj je uređaj sukladan s odredbama Direktive 93/42/EEZ (Direktiva o medicinskim proizvodima) i europskom normom EN 13544-1:2007, Oprema za respiracijsku terapiju – 1. dio: Sustavi za stvaranje aerosola i njihovih dijelovi.

TEHNIČKI PODACI ZA KOMPRESOR S KOMPLETOM ZA STVARANJE AEROSOLA:

Odgovarajuća količina lijeka:	2ml minimum – 10ml maximum
Kapacitet spremnika za lijek:	10 ml maksimalno
Većina čestica:	**MMAD oko 3,9µm MMAD = srednji maseni aerodinamički promjer
Brzina stvaranja aerosola:	oko 0,3 ml/min (prema gubitku mase)
Zvuk:	Razina buke oko 58 dB na udaljenosti od 1 m
Izlaz aerosola:	0,3627 ml (1 % M/V) NaF
Protok aerosola:	0,045 ml/min (1 % M/V) NaF/min

ⓘ

Radna svojstva mogu se razlikovati kod primjene lijekova kao što su suspenzije ili lijekovi visoke viskoznosti. Više pojedinosti potražite u podacima koje ste dobili od dobavljača lijeka. ** Mjerenja provedena samostalno sukladno normi EN 13544-1.

VAŽNE INFORMACIJE O ELEKTROMAGNETSKOJ KOMPATIBILNOSTI (EMC)

Zbog sve većeg broja elektroničkih uređaja kao što su računala i mobilni telefoni (mobiteli) medicinski uređaji mogu biti podložni elektromagnetskim smetnjama koje uzrokuju drugi uređaji. Elektromagnetske smetnje mogu rezultirati neispravnim radom medicinskog uređaja te dovesti do potencijalno opasne situacije.

Medicinski uređaji ne smiju ometati rad drugih uređaja.

Kako bi se regulirali zahtjevi povezani s elektromagnetskom kompatibilnošću (EMC) s ciljem sprječavanja opasnih situacija izazvanih proizvodnom, primjenjuje se norma EN 60601-1-2:2007. Ta norma definira razinu otpornosti na elektromagnetske smetnje te maksimalne razine emitiranja elektromagnetskih signala za medicinske uređaje.

Ovaj medicinski uređaj sukladan je normi EN 60601-1-2:2007 s obzirom na otpornost i emisije.

Ipak, potrebno je držati se posebnih mjera opreza:

U blizini uređaja nemojte koristiti mobilne telefone (mobitele) i druge uređaje koji stvaraju snažno električno ili elektromagnetsko polje. To može rezultirati neispravnim radom uređaja te dovesti do potencijalno opasne situacije. Preporučuje se minimalna udaljenost od 7 m. Provjerite radi li uređaj ispravno ako je udaljenost manja.



SAVJETI O UKLANJANJU OTPADA:

Amblaža se u potpunosti sastoji od materijala koji nisu opasni po okoliš i mogu se predati u sabirni centar u Vašoj općini kako bi se upotrijebili kao sekundarni materijali. Karton se može baciti u kontejner za skupljanje papira. Amblažu foliju potrebno je predati sabirnom i reciklažnom centru u Vašoj općini.

Kada više nećete upotrebljavati aparat, zbrinite ga neškodljivo po okoliš i u skladu sa zakonskim odredbama. Prethodno izvadite bateriju i predajte je sabirnom mjestu radi reciklaže. Pozor: ispražnjene baterije ne smiju se nikako baciti u kućni otpad.

IZJAVA O SUKLADNOSTI CE0197

Medicinski uređaj

Klasa IIa

Mi, tvrtka LANAFORM,

izjavljujemo da je medicinski uređaj „CN-100P“ Serijski br. 001 LA0900420 sukladan s Direktivom 93/42/EZ o medicinskim proizvodima i njezinom najnovijom izmjeni 2007/47/EZ.

OGRANIČENO JAMSTVO:

LANAFORM jamči da ovaj proizvod nema nikakve greške u materijalu ni proizvodne greške za razdoblje od dvije godine od datuma kupnje proizvoda, osim u niže navedenim slučajevima.

Jamstvo tvrtke LANAFORM ne pokriva štete nastale uslijed normalnog habanja ovog proizvoda. Osim toga, ovo jamstvo na ovaj proizvod tvrtke LANAFORM ne pokriva štete nastale uslijed preteranog ili nepravilnog korištenja, nesreće, nadogradnje nedopushtenih nastavaka, neovlaštene modifikacije proizvoda ili u bilo kojim situacijama neovisnim od volje LANAFORM.

Tvrtka LANAFORM ne može se smatrati odgovornom za bilo kakvo posljedično ili posebno oštećivanje nastavaka.

Sva jamstva koja se odnose na sposobnost proizvoda ograničena su na razdoblje od dvije godine od početnog datuma kupnje samo uz predočenje kopije dokaza o kupnji.

Po prijemu, tvrtka LANAFORM će, ovisno o Vašem slučaju, popraviti ili zamijeniti uređaj i vratiti ga. Jamstvo se ostvaruje putem servisnog centra tvrtke LANAFORM. Bilo kakva radnja održavanja ovog proizvoda povjerena nekoj drugoj osobi osim Servisnom centru tvrtke LANAFORM poništava ovo jamstvo.



CN-100 P
LA120420 / Lot 002

MANUFACTURER & IMPORTER
LANAFORM SA

POSTAL ADDRESS

Rue de la Légende, 55
4141 Louveigné, Belgium

Tel. +32 4 360 92 91
info@lanaform.com
www.lanaform.com

LANAFORM