

LANAFORM

AIR QUALITY

Bora Bora

ESSENTIAL OIL DIFFUSER



GENTLE HEAT
& VENTILATION



DOES NOT DILUTE
ESSENTIAL OILS

DIFFUSEUR D'HUILES
ESSENTIELLES

VERDAMPER VAN
ETHERISCHE OLIËN

DIFFUSOR FÜR
ÄTHERISCHE ÖLE

DIFUSOR DE ACEITES
ESENCIALES

DIFFUSORE DI OLI
ESSENZIALI

1

- EN Components, 5.
FR Composants, 8.
NL Onderdelen, 11.
DE Bestandteile, 14.
ES Componentes, 18.
IT Componenti, 21.
PL Części składowe, 24.
cs Součásti, 27.
sl Sestavni deli, 30.
.35 5 المكونات AR

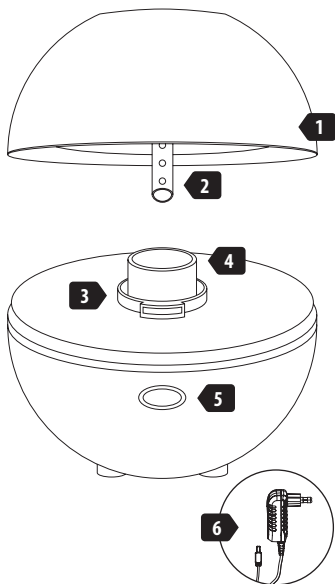

EN Instructions for use, 5
 FR Mode d'emploi, 8.
 NL Gebruiksaanwijzing, 11.
 DE Anwendungshinweise, 15.
 ES Instrucciones de uso, 18.

IT Istruzioni per l'uso, 21.
 PL Instrukcja użytkowania, 24.
 cs Návod k použití, 27.
 sl Sestavni deli, 30.
 .34 طريقة الاستخدام AR

2

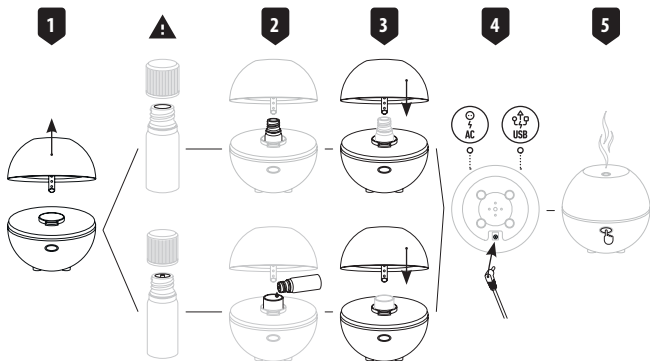

Bora Bora **LANAFORM** 3/36

EN Instruction manual

 *The photographs and other images of the product in this manual and on the packaging are as accurate as possible, but do not claim to be a perfect reproduction of the product.*

Thank you for buying the *Bora Bora* gentle-heat, essential oil diffuser by LANAFORM.

The *Bora Bora* diffuser combines technology, well-being and design. Very quiet, it diffuses a pleasant scent and a soft, colourful atmosphere throughout your home.

PLEASE READ ALL OF THE INSTRUCTIONS BEFORE USING YOUR DIFFUSER, ESPECIALLY THIS BASIC SAFETY INFORMATION

- Always place the device on a hard, flat, horizontal surface inside. Keep it away from walls and heat sources such as stoves, radiators, etc.

 *If it is not placed on a horizontal surface, it may not work properly.*

- Check that your mains voltage is the same as that of your device.

- Do not connect or disconnect the plug with wet hands.

- If the power cable is damaged, it must be replaced with the same type of cable which is available from the supplier or its after-sales department.

- Do not leave the device in the sun for a long period of time.

- Do not dismantle the device entirely.

- Do not lift the cover of the diffuser when the device is on. If you notice a suspicious smell or sound, switch the device off immediately and ask the supplier or its after-sales department to check the device.

- Do not use essential oils that are not recommended for diffusion. To find out which essential oils are recommended, consult the advice provided in these instructions for use.

- Do not use perfume or synthetic essences as these could damage the device.

- Unplug the device before cleaning it.

- Do not wash the entire unit with water and do not immerse it in water. Consult the cleaning instructions in these instructions for use.

- The device should be used preferably for one hour at a time, but can be used several times a day if you wish.

- To avoid any risk of burns, do not touch the bottom of the bottle of essential oil or glass container of essential oils when removing them from the device. Take great care when handling essential oils that are still hot.

- This device is not intended for use by people, including children, with reduced physical, sensory or mental capabilities, or people with lack of experience or knowledge, unless someone responsible for their safety can supervise or instruct them beforehand on how to use the device. Children should be supervised to make sure they do not play with the device.

- Use this device only for its intended purpose, as described in these instructions for use.

COMPONENTS, 1, 2

- 1 Cover
- 2 Capillary stem
- 3 Tank for inserting the bottle of essential oil
- 4 Glass container for the essential oil
- 5 ON button
- 6 Transformer and USB cable

FEATURES

- Ring of continuously changing lights and colour setting
- Switches off automatically after running for one hour.

INSTRUCTIONS FOR USE, 2, 3

- Place the *Bora Bora* in the room half an hour before turning it on to allow it to adjust to room temperature.
- Check that the diffuser is clean.



- 1 Remove the cover from the base of the diffuser.
- 2 Insert the 10-ml bottle of essential oil in the tank provided for this purpose. You can also fill the glass container with essential oils.

▲ *Make sure you remove the cap beforehand as well as the bottle's seal.*

▲ *Do not touch the bottom of these two containers when removing them from the device or the remaining essential oils so that you do not burn yourself (see  on "Basic Safety Information").*

- 3 Replace the cover on the diffuser's base by inserting the stem into the bottle of essential oil or the glass container.
- 4 With dry hands, connect the power supply plug or connect the USB cable to your computer.
- 5 Press the button to switch on the device. The mist it diffuses creates an atmosphere that encourages relaxation.

The diffuser has several functions:

- 1 Press ( ) once to start scented diffusion and atmospheric light effects. The device switches off automatically after one hour.

- 2 Press a second time to set the atmospheric colour of your choice. Press when you see the light colour you want. The device switches off automatically after one hour.
- 3 Press a third time to switch off the diffuser.

ADDITIONAL INFORMATION RELATING TO THE USE OF ESSENTIAL OILS

Before using essential oils, please check the harmful effects that use of these products may have on your health.

Always choose quality essential oils that are pure, 100% natural and intended for diffusion. Use them in moderation and with care. Follow the instructions and warnings stated on the packaging of the essential oils, in particular noting that:

▲ *Pregnant women, people with epilepsy, asthmatics and people who suffer from allergies, and those with heart problems or serious illnesses should not use essential oils.*

▲ *Essential oils should be used only for periods not exceeding 10 minutes in a baby's room (under 3 years old) and only when the baby is not actually in the room.*

Make sure that children and minors do not play with or use the device.

LANAFORM cannot be held liable in the event of accidental damage resulting from any use contrary to the instructions given in these instructions for use.

MAINTENANCE AND STORAGE

MAINTENANCE

We recommend cleaning the reservoir and the stem each time you change the essential oil.

Gently clean the surface of the device using a soft cloth. Do not use a hard tool to scrape the surface.

Do not use soap, solvent or spray cleaner.

STORAGE

Having cleaned and dried the device, store it in a dry, cool place out of the reach of children.



ADVICE REGARDING THE DISPOSAL OF WASTE

All the packaging is composed of materials that pose no hazard for the environment and which can be disposed of at your local sorting centre to be used as secondary raw materials. The cardboard may be disposed of in a paper recycling bin. The packaging film must be taken to your local sorting and recycling centre.

When you have finished using the device, please dispose of it in an environmentally friendly way and in accordance with the law.

LIMITED WARRANTY

LANAFORM guarantees this product against any material or manufacturing defect for a period of two years from the date of purchase, except in the circumstances described below.

The LANAFORM guarantee does not cover damage caused as a result of normal wear to this product. In addition, the guarantee covering this LANAFORM product does not cover damage caused by abusive or inappropriate or incorrect use, accidents, the use of unauthorized accessories,

changes made to the product or any other circumstance, of whatever sort, that is outside LANAFORM's control.

LANAFORM may not be held liable for any type of circumstantial, indirect or specific damage.

All implicit guarantees relating to the suitability of the product are limited to a period of two years from the initial date of purchase as long as a copy of the proof of purchase can be supplied.

On receipt, LANAFORM will repair or replace your appliance at its discretion and will return it to you. The guarantee is only valid through LANAFORM's Service Centre. Any attempt to maintain this product by a person other than LANAFORM's Service Centre will render this guarantee void.

FR Manuel d'instructions

C Les photographies et autres représentations du produit dans le présent manuel et sur l'emballage se veulent les plus fidèles possibles mais peuvent ne pas assurer une similitude parfaite avec le produit.

Nous vous remercions d'avoir acheté le diffuseur d'huiles essentielles à chaleur douce *Bora Bora* de LANAFORM.

Le diffuseur *Bora Bora* allie technologie, bien-être et design. Très silencieux, il permet la diffusion d'une senteur agréable et d'une ambiance douce et colorée au sein de votre maison.

VEUILLEZ LIRE TOUTES LES INSTRUCTIONS AVANT D'UTILISER VOTRE DIFFUSEUR, EN PARTICULIER CES QUELQUES CONSIGNES DE SECURITE FONDAMENTALES

• Placez toujours l'appareil sur une surface dure, plane et horizontale dans votre intérieur. Eloignez-le légèrement des murs et des sources de chaleur telles que les poêles, radiateurs, etc.

▲ *S'il n'est pas placé sur une surface horizontale, il se peut qu'il ne puisse fonctionner correctement.*

• Vérifiez que la tension de votre réseau corresponde à celle de l'appareil.

• Ne branchez, ni ne débranchez la fiche avec des mains mouillées.

• Si le cordon d'alimentation est endommagé, il doit être remplacé par un cordon similaire disponible auprès du fournisseur ou de son service après-vente.

• Ne laissez pas l'appareil au soleil durant une longue période.

• Ne démontez pas l'appareil dans son intégralité.

• Ne soulevez pas le couvercle du diffuseur lorsque l'appareil est en fonction. Si vous remarquez une odeur ou un bruit suspect, arrêtez immédiatement l'appareil faites-le examiner par le fournisseur ou son service après-vente.

• N'utilisez pas d'huiles essentielles dont l'usage en diffusion est déconseillé. Pour ce faire, reportez-vous

aux conseils d'utilisation des huiles essentielles du présent manuel.

• N'utilisez pas de parfums ou essences de synthèse, cela pourrait endommager l'appareil.

• Débranchez l'appareil avant de le nettoyer.

• Ne lavez pas l'unité complète à l'eau et ne l'immergez pas, reportez-vous aux consignes de nettoyage du présent manuel.

• Il est préférable de faire fonctionner l'appareil par période d'une heure maximum, mais plusieurs fois par jour si vous le souhaitez.

• Afin d'éviter tout risque de brûlures, veillez à ne pas toucher le fond de la bouteille d'huile essentielle ou du récipient en verre contenant les huiles essentielles lorsque vous les retirez de l'appareil. Faites preuve de grande prudence lorsque vous manipulez des huiles essentielles encore chaudes.

• Cet appareil n'est pas prévu pour être utilisé par des personnes, y compris les enfants, dont les capacités physiques, sensorielles ou mentales sont réduites, ou des personnes dénuées d'expérience ou de connaissance, sauf

si elles ont pu bénéficier, par l'intermédiaire d'une personne responsable de leur sécurité, d'une surveillance ou d'instructions préalables concernant l'utilisation de l'appareil. Il convient de surveiller les enfants pour s'assurer qu'ils ne jouent pas avec l'appareil.

- Utilisez exclusivement cet appareil suivant l'usage qui lui est destiné et qui est décrit dans ce manuel.

COMPOSANTS, 1, 2

- 1 Couvercle
- 2 Tige capillaire
- 3 Cuve pour l'insertion de la bouteille d'huile essentielle
- 4 Récipient en verre pour l'huile essentielle
- 5 Bouton de marche
- 6 Transformateur et câble usb

CARACTÉRISTIQUES

- Anneau de lumières changeantes en continu et fixation de la couleur
- Arrêt automatique après une heure de fonctionnement.

MODE D'EMPLOI, 2, 3

- Placez le *Bora Bora* dans la pièce une demi-heure avant de l'allumer,

afin qu'il s'adapte à la température ambiante.

- Assurez-vous de la propreté du diffuseur.

- 1 Retirez le couvercle de la base du diffuseur.
- 2 Insérez la bouteille d'huile essentielle de 10 ml dans la cuve prévue à cet effet. Vous pouvez aussi remplir le récipient en verre d'huiles essentielles.

▲ *Veillez à retirer au préalable le capuchon ainsi que le joint de la bouteille.*

▲ *Veillez à ne pas toucher le fond de ces deux récipients en les retirant de l'appareil, de même qu'aux huiles essentielles résiduelles, afin de ne pas vous brûler (voir ¶ « Consignes de sécurité fondamentales »).*

- 3 Repositionnez le couvercle sur la base du diffuseur en insérant la tige à l'intérieur de la bouteille d'huile essentielle ou du récipient en verre.
- 4 Avec des mains sèches, branchez la fiche d'alimentation

ou connectez le câble usb à votre ordinateur.

- 5 Appuyez sur le bouton afin d'allumer l'appareil. La senteur qu'il dégage crée ainsi un environnement propice à la relaxation.

Le diffuseur propose plusieurs fonctions :

- 1 Appuyez (1 5) une fois pour enclencher la diffusion aromatisée et l'ambiance lumineuse. L'appareil s'éteint automatiquement après une heure.
- 2 Appuyez une deuxième fois pour fixer la couleur d'ambiance de votre choix. Appuyez lorsque vous apercevez la lumière colorée souhaitée. L'appareil s'éteint automatiquement après une heure.
- 3 Appuyez une troisième fois pour éteindre le diffuseur.

INFORMATIONS COMPLEMENTAIRES RELATIVES A L'UTILISATION D'HUILES ESSENTIELLES

Avant d'utiliser les huiles essentielles, veuillez-vous renseigner sur les effets négatifs à l'égard de la santé que peut engendrer l'usage de tels produits.

Choisissez toujours des huiles essentielles de qualité : pures et 100 % naturelles et destinées à la diffusion. Utilisez-les avec modération et précaution. Respectez les indications et les mises en garde mentionnées sur les conditionnements des huiles essentielles en veillant notamment au fait que :

▲ *L'usage des huiles essentielles est interdit pour les femmes enceintes et les personnes épileptiques ou souffrants d'asthme ou d'allergie, les personnes ayant des problèmes de cœur ou des pathologies graves.*

▲ *Dans une chambre de bébé (- de 3 ans), seule une utilisation des huiles essentielles ne dépassant pas plus de 10 minutes est autorisée, et ce, uniquement lorsque le bébé n'est pas présent dans la pièce.*

Veillez à ce que les enfants et les mineurs d'âge ne jouent pas avec l'appareil et ne l'utilisent pas.

LANAFORM ne peut être tenu pour responsable en cas de dommage accidentel résultant de toute utilisation contraire à celles requises dans ce manuel d'utilisation.

ENTRETIEN ET RANGEMENT

ENTRETIEN

Nous conseillons de nettoyer le réservoir et la tige à chaque changement d'huile essentielle.

Frottez la surface de l'appareil à l'aide d'un chiffon doux. N'employez pas d'outil dur pour gratter la surface.

N'employez pas de savon, solvant ou agent nettoyant en spray.

RANGEMENT

Rangez l'appareil dans un endroit sec et frais, hors de portée des enfants, après l'avoir nettoyé et séché.

CONSEILS RELATIF À L'ÉLIMINATION DES DÉCHETS

L'emballage est entièrement composé de matériaux sans danger pour l'environnement qui peuvent être déposés auprès du centre de tri de votre commune pour être utilisés comme matières secondaires. Le carton peut

être placé dans un bac de collecte papier. Les films d'emballage doivent être remis au centre de tri et de recyclage de votre commune.

Lorsque vous ne vous servez plus de l'appareil, éliminez-le de manière respectueuse de l'environnement et conformément aux directives légales.

GARANTIE LIMITÉE

LANAFORM garantit que ce produit est exempt de tout vice de matériau et de fabrication à compter de sa date d'achat et ce pour une période de deux ans, à l'exception des précisions ci-dessous.

La garantie LANAFORM ne couvre pas les dommages causés suite à une usure normale de ce produit. En outre, la garantie sur ce produit LANAFORM ne couvre pas les dommages causés à la suite de toute utilisation abusive ou inappropriée ou encore de tout mauvais usage, accident, fixation de tout accessoire non autorisé, modification apportée au produit ou de toute autre condition, de quelle que nature que ce soit, échappant au contrôle de LANAFORM.

LANAFORM ne sera pas tenue pour responsable de tout type de dommage accessoire, consécutif ou spécial.

Toutes les garanties implicites d'aptitude du produit sont limitées à une période de deux années à compter de la date d'achat initiale pour autant qu'une copie de la preuve d'achat puisse être présentée.

Dès réception, LANAFORM réparera ou remplacera, suivant le cas, votre appareil et vous le renverra. La garantie n'est effectuée que par le biais du Centre Service de LANAFORM. Toute activité d'entretien de ce produit confiée à toute personne autre que le Centre Service de LANAFORM annule la présente garantie.

NL Handleiding

C *De foto's en andere voorstellingen van het product in deze handleiding en op de verpakking zijn zo accuraat mogelijk. De kans bestaat echter dat de gelijkenis met het product niet perfect is.*

Hartelijk dank voor uw aankoop van de verdamer van etherische oliën met zachte warmte *Bora Bora* van LANAFORM.

De verdamer *Bora Bora* combineert technologie, welzijn en design. Hij is zeer stil, verspreidt een aangename geur en een zachte en kleurrijke sfeer in uw huis.

LEES VÓÓR HET GEBRUIK VAN UW VERDAMPER ALLE INSTRUCTIES, EN IN HET BIJZONDER DEZE UITERST BELANGRIJKE VEILIGHEIDSVORZORGEN

- Plaats het toestel altijd op een hard, vlak en horizontaal oppervlak in uw huis. Hou het uit de buurt van muren en warmtebronnen zoals kachels, radiatoren, enz.

▲ *Als het toestel niet op een horizontaal oppervlak staat, dan is het mogelijk dat het niet correct functioneert.*

- Controleer of de spanning van uw netwerk overeenkomt met die van uw toestel.
- Gebruik geen natte handen om de stekker uit het stopcontact te trekken of erin te steken.
- Een beschadigd snoer moet worden vervangen door een soortgelijk snoer, verkrijgbaar bij de leverancier of zijn dienst-na-verkoop.
- Laat het toestel niet gedurende een lange periode in de zon staan.
- Haal het toestel niet volledig uit elkaar.
- Verwijder het deksel niet wanneer het toestel in werking is. Schakel het toestel onmiddellijk uit als u een verdachte geur of een vreemd geluid opmerkt en laat het toestel nakijken door de leverancier of zijn dienst-na-verkoop als het probleem aanhoudt.
- Gebruik geen etherische oliën die voor verspreiding werden afgeraden. Raadpleeg de gebruiksaanwijzingen voor

etherische oliën in deze handleiding voor meer informatie.

- Gebruik geen synthetische geuren of parfums, want die kunnen het toestel beschadigen.
- Trek de stekker uit het stopcontact vóór u het toestel schoonmaakt.
- Was niet het hele toestel met water en dompel het niet onder in water. Raadpleeg de schoonmaakinstructies in deze handleiding.
- Het is beter om het toestel gedurende periodes van maximaal een uur te laten werken, en dit desgewenst verschillende keren per dag.
- Om risico's op brandwonden te voorkomen, mijdt u best elk contact met de onderkant van de fles etherische olie of de glazen recipiënt die de etherische oliën bevat, wanneer u ze uit het toestel verwijdert. Ga voorzichtig te werk wanneer u nog warme etherische oliën manipuleert.
- Dit toestel is niet geschikt voor gebruik door personen, kinderen inbegrepen, met een verminderd fysiek, zintuiglijk of mentaal vermogen, of door personen zonder ervaring of kennis, tenzij ze, via een persoon die

verantwoordelijk is voor hun veiligheid, onder toezicht staan of voorafgaand instructies kregen over het gebruik van het toestel. Zorg ervoor dat kinderen niet met het toestel spelen.

- Gebruik dit toestel uitsluitend voor de in deze handleiding beschreven toepassing.

ONDERDELEN, 1, 2

- 1 Deksel
- 2 Schacht
- 3 Kuip voor het plaatsen van de fles etherische olie
- 4 Glazen recipiënt voor de etherische olie
- 5 Startknop
- 6 Transformator en USB-kabel

KENMERKEN

- Ring van continu veranderend licht en bevestiging van de kleur
- Automatische uitschakeling na een uur werking.

GEBRUIKSAANWIJZING, 2, 3

- Plaats de Bora Bora een halfuur vóór inschakeling in de ruimte waar u hem zult gebruiken, zodat hij zich kan aanpassen aan de omgevingstemperatuur.

- Controleer of de verdamper schoon is.

- 1 Neem het deksel van de basis van de verdamper.
- 2 Plaats de fles etherische olie van 10 ml in de daarvoor voorziene kuip. U kunt de glazen recipiënt ook vullen met etherische oliën.

▲ *Let erop om eerst de dop te verwijderen, evenals de afdichting van de fles*

▲ *Mijd elk contact met de onderkant van deze twee recipiënten als u ze uit het toestel verwijdert, en ook met de resterende etherische oliën zodat u zich niet verbrandt (zie  "Fundamentele veiligheidsrichtlijnen").*

- 3 Plaats het deksel terug op de basis van de verdamper en plaats de schacht in de fles etherische olie of in het glazen recipiënt.
- 4 Steek de stekker met droge handen in het stopcontact of steek de USB-kabel in uw computer.
- 5 Druk op de knop om het toestel in te schakelen. De gear

die nu vrijkomt, schept een heel ontspannende sfeer.

De verdamper heeft verschillende functies:

- 1 Druk  1  5 één keer om de aromatische verdamping en lichtsfeer te starten. Het toestel schakelt automatisch uit na een uur verdamping.
- 2 Druk een tweede keer om de sfeerkleur van uw keuze te bevestigen. Druk wanneer u de gewenste lichtkleur ziet. Het toestel schakelt automatisch uit na een uur verdamping.
- 3 Druk een derde keer om de verdamper uit te schakelen.

EXTRA INFORMATIE OVER HET GEBRUIK VAN ETHERISCHE OLIËN

Vóór u etherische oliën gaat gebruiken, zoekt u het best informatie op over de schadelijke uitwerking op de gezondheid die dergelijke producten kunnen meebrengen.

Gebruik altijd etherische oliën van goede kwaliteit: puur en 100% natuurlijk, ontwikkeld voor verspreiding. Gebruik ze voorzichtig en met mate. Neem de aanwijzingen en

waarschuwingen op de verpakkingen van de etherische oliën in acht, met extra aandacht voor het volgende:

▲ *Het gebruik van etherische oliën is verboden voor zwangere vrouwen en personen met epilepsie, astma of een allergie, voor personen met hartproblemen of ernstige ziekten.*

▲ *In een babykamer (- 3 jaar) mogen etherische oliën niet langer dan 10 minuten worden gebruikt, en dit enkel wanneer de baby niet in de kamer aanwezig is.*

Let erop dat kinderen en minderjarigen niet met het toestel spelen en het niet gebruiken.

LANAFORM kan niet verantwoordelijk worden gehouden voor accidentele schade ten gevolge van een gebruik dat indruist tegen het gebruik dat in deze handleiding wordt voorgeschreven.

ONDERHOUDEN OPBERGING ONDERHOUD

Wij raden u aan om het reservoir en de schacht bij elke verversing van etherische olie te reinigen.

Wrijf het oppervlak van het toestel schoon met een zachte doek. Gebruik geen harde voorwerpen om over het oppervlak te schrapen.

Gebruik geen zeep, oplosmiddel of schoonmaakmiddel in sprayvorm.

OPBERGEN

Bewaar het toestel op een droge en veilige plaats, buiten het bereik van kinderen, nadat u het hebt schoon-gemaakt en afgedroogd.

ADVIES OVER AFVALVERWIJDERING

De verpakking is volledig samengesteld uit milieuvriendelijke materialen die afgeleverd kunnen worden in het sorteercentrum van uw gemeente om gebruikt te worden als secundaire materialen. Het karton mag in een inzamelingscontainer voor papier geplaatst worden. De verpakkingsfolie kan ingeleverd worden bij het

sorteeren recyclingcentrum van uw gemeente.

Wanneer u het toestel niet langer gebruikt, dient u dit op milieuvriendelijke wijze en overeenkomstig de wettelijke richtlijnen te verwijderen.

BEPERKTE GARANTIE

LANAFORM garandeert dat dit product geen onderdelen met gebreken en fabricagefouten bevat voor een periode van twee jaar vanaf de aankoopdatum, met uitzondering van de onderstaande gevallen.

LANAFORM dekt geen schade veroorzaakt door een normale slijtage van dit product.

Deze garantie op een product van LANAFORM dekt geen schade, veroorzaakt door een slecht of verkeerd gebruik van het toestel, een ongeluk, het bevestigen van niet-toegestane toebehoren, het aanpassen van het product of om het even welke andere omstandigheid, van welke aard ook, waar LANAFORM geen controle over heeft.

LANAFORM kan niet aansprakelijk worden gesteld voor gevolgschade,

niet-rechtstreekse schade of specifieke schade van welke aard ook.

Alle garanties die impliciet te maken hebben met de geschiktheid van het product zijn beperkt tot een periode van twee jaar, te rekenen vanaf de oorspronkelijke aankoopdatum in zover een aankoopbewijs voorgelegd kan worden.

Na ontvangst zal LANAFORM het toestel herstellen of vervangen, naargelang het geval, en zal het u nadien ook terugsturen. De garantie wordt enkel uitgeoefend via het LANAFORM Service Center. Elke onderhoudsactiviteit op dit product die wordt toevertrouwd aan elke andere persoon dan iemand van het LANAFORM Service Center annuleert deze garantie.

DE Bedienungsanleitung

Die in diesem Benutzerhandbuch und auf der Verpackung enthaltenen Fotos und anderen Abbildungen des Produkts sind so wirklichkeitsgetreu wie möglich, es kann jedoch keine vollkommene Übereinstimmung mit dem tatsächlichen Produkt gewährleistet werden.

Sie haben sich für den Kauf des Diffusors für ätherische Öle mit sanfter Wärme *Bora Bora* von LANAFORM entschieden.

Der Diffusor *Bora Bora* bietet eine Kombination aus Technologie, Wohlbefinden und Design. Er ist extrem geräuscharm, ermöglicht die Diffusion eines angenehmen Duftes und eines sanften und farbigen Lichtes in Ihren Wohnräumen.

LESEN SIE BITTE ALLE ANWEISUNGEN, BEVOR SIE IHREN DIFFUSOR VERWENDEN; INSBESONDERE DIESE GRUNDLEGENDE SICHERHEITSANWEISUNGEN

- Das Gerät muss immer auf einer harten, ebenen und geraden Oberfläche in Ihren Wohnräumen aufgestellt werden. Platzieren Sie das Gerät mit leichtem Abstand zu Wänden und Hitzequellen, wie z. B. Öfen, Heizkörpern usw.

▲ Wenn das Gerät sich nicht auf einer geraden Oberfläche befindet, funktioniert es möglicherweise nicht einwandfrei.

- Stellen Sie sicher, dass Ihre Netzspannung für das Gerät geeignet ist.
- Den Netzstecker nicht mit feuchten Händen mit einer Steckdose verbinden oder davon trennen.
- Falls das Netzkabel beschädigt ist, muss es durch ein gleiches, beim Hersteller oder seinem Kundendienst erhältliches Kabel, ersetzt werden.
- Das Gerät nicht über einen längeren Zeitraum der Sonne aussetzen.
- Das Gerät nicht auseinanderbauen.
- Während des Betriebs des Geräts nicht die Abdeckung des Diffusors abnehmen. Falls Sie einen eigenartigen Geruch oder ein eigenartiges

Geräusch am Gerät bemerken, schalten Sie es sofort aus und lassen Sie das Gerät beim Hersteller oder durch seinen Kundendienst untersuchen und reparieren.

- Keine ätherischen Öle verwenden, von deren Verdampfung abgeraten wird. Bitte beachten Sie die in dieser Bedienungsanleitung aufgeführten Gebrauchshinweise in Bezug auf ätherische Öle.
- Verwenden Sie kein Parfüm und keine synthetischen Essenzen, da dies zu einer Beschädigung des Geräts führen kann.
- Vor dem Reinigen das Gerät von der Steckdose trennen.
- Reinigen Sie nicht das gesamte Gerät mit Wasser und tauchen Sie es nicht in Wasser ein. Bitte beachten Sie die in dieser Bedienungsanleitung aufgeführten Reinigungshinweise.
- Es wird empfohlen, das Gerät nur maximal eine Stunde lang laufen zu lassen, aber wenn Sie möchten, mehrmals am Tag.
- Um jegliche Verbrennungsgefahr zu vermeiden, berühren Sie nicht den Boden der Flasche oder des

Glasbehälters, die ätherisches Öl enthalten, wenn Sie diese aus dem Gerät herausnehmen. Seien Sie sehr vorsichtig, wenn Sie das noch heiße ätherische Öl handhaben.

- Personen (einschließlich Kinder), die aufgrund ihrer physischen, sensorischen oder geistigen Fähigkeiten oder ihrer Unerfahrenheit oder Unkenntnis nicht in der Lage sind, das Gerät sicher zu benutzen, sollten dieses Gerät nicht ohne Aufsicht oder Anweisung durch eine verantwortliche Person einsetzen. Kinder müssen beaufsichtigt werden, um sicherzustellen, dass sie nicht mit dem Gerät spielen.

- Das Gerät ausschließlich gemäß dem in dieser Bedienungsanleitung beschriebenen Verwendungszweck einsetzen.

BESTANDTEILE, 1, 2

- 1 Abdeckung
- 2 Kapillarstäbchen
- 3 Behälter zum Einsetzen der Flasche mit ätherischem Öl
- 4 Glasbehälter für ätherisches Öl
- 5 Ein-/Aus-Schalter
- 6 Transformator und USB-Kabel

PRODUKTMERKMALE

- Ring mit kontinuierlich wechselndem Licht und Einstellung der gewünschten Farbe
- Automatische Abschaltung nach einer Stunde Betrieb.

ANWENDUNGSHINWEISE, 2, 3

- Den Bora Bora eine halbe Stunde vor dem Anschalten in dem entsprechenden Raum aufstellen, damit er sich an die Raumtemperatur anpassen kann.
 - Der Diffusor sollte immer sauber sein.
- 1 Die Abdeckung vom Unterteil des Diffusors abnehmen.
 - 2 Die 10 ml Flasche mit ätherischem Öl in den dazu vorgesehenen Behälter einsetzen. Sie können auch den Glasbehälter mit ätherischem Öl füllen.



▲ *Darauf achten, vorher die Abdeckkappe sowie die Dichtung von der Flasche zu entfernen.*

▲ *Berühren Sie nicht den Boden dieser beiden Behälter, wenn Sie diese aus dem Gerät herausnehmen, und*

auch nicht das restliche ätherische Öl; sonst können Sie sich verbrennen (siehe  "Grundlegende Sicherheitsanweisungen").

- 3 Die Abdeckung wieder auf den Unterteil des Diffusors aufsetzen, indem das Kapillarstäbchen in die Flasche mit ätherischem Öl oder in den Glasbehälter eingesetzt wird.
- 4 Das Stromkabel mit trockenen Händen in die Steckdose stecken bzw. das USB-Kabel mit Ihrem Computer verbinden.
- 5 Den Schalter betätigen, um das Gerät einzuschalten. Der vom Gerät abgegebene Duft schafft eine entspannende Atmosphäre.

Der Diffusor bietet verschiedene Funktionen:

- 1 Einmal drücken ( 1  5), um die wohlriechende Diffusion und das Licht zu starten. Das Gerät schaltet sich automatisch nach einer Stunde aus.
- 2 Erneut drücken, um das Licht der Farbe Ihrer Wahl einzustellen. Drücken, sobald die von Ihnen gewünschte Farbe aufleuchtet.

Das Gerät schaltet sich automatisch nach einer Stunde aus.

- 3 Ein drittes Mal drücken, um den Diffusor auszuschalten.

ZUSÄTZLICHE INFORMATIONEN ZUR VERWENDUNG ÄTHERISCHER ÖLE

Bitte informieren Sie sich vor der Verwendung ätherischer Öle über mögliche Gesundheitsrisiken, die der Einsatz solcher Produkte mit sich bringen kann.

Es müssen immer qualitativ hochwertige ätherische Öle verwendet werden: rein und 100 % natürlich sowie für die Verdampfung geeignet. Maßvoll und vorsichtig verwenden. Die Angaben und Sicherheitshinweise auf der Verpackung der ätherischen Öle müssen eingehalten werden, wobei insbesondere Folgendes beachtet werden muss:

▲ *Die Verwendung von ätherischen Ölen ist verboten während Schwangerschaft, für Epileptiker oder Personen mit Asthma oder Allergien sowie für Personen mit Herzbeschwerden oder schwerwiegenden Erkrankungen.*

▲ *Im Zimmer eines Babys bzw. Kleinkinds unter 3 Jahren dürfen ätherische Öle nicht länger als 10 Minuten verdampft werden und ausschließlich, wenn das Baby bzw. Kleinkind sich nicht im Zimmer befindet.*

Kinder und Minderjährige von dem Gerät fernhalten und darauf achten, dass es nicht zum Spielen missbraucht wird.

LANAFORM haftet nicht für Schäden, die durch Nichtbeachtung der in dieser Bedienungsanleitung aufgeführten Hinweise entstehen.

PFLEGE UND AUFBEWAHRUNG

PFLEGE

Wir empfehlen, den Wassertank und das Kapillarstäbchen bei jedem Auswechseln des ätherischen Öls zu reinigen.

Die Oberfläche des Gerätes mit einem weichen Tuch abreiben. Die Oberfläche nicht mit einem harten Gegenstand bearbeiten.

Keine Seife, kein Lösungsmittel oder Reinigungsspray verwenden.

VERSTAUEN

Das Gerät gesäubert und getrocknet an einem trockenen und kühlen Ort und für Kinder unzugänglich aufbewahren.



HINWEISE ZUR ENTSORGUNG DER UMWERPACKUNG

Die Umverpackung besteht ausschließlich aus nicht umweltgefährdenden Materialien, die Sie zur Wiederverwertung in der Recyclingstelle Ihrer Gemeinde abgeben können. Der Karton kann in einen Altpapier-Container gegeben werden. Die Verpackungsfolien müssen der Recyclingstelle Ihrer Gemeinde zugeführt werden.

Das Gerät selbst muss ebenfalls unter Rücksichtnahme auf die Umwelt und unter Einhaltung der gesetzlichen Entsorgungsvorschriften entsorgt werden.

BESCHRÄNKTE GARANTIE

LANAFORM garantiert die Freiheit von Material- und Fabrikationsfehlern des Geräts, und zwar für eine Dauer von zwei Jahren ab Kaufdatum. Dabei gelten folgende Ausnahmen:

Die LANAFORM Garantie deckt keine Beschädigungen aufgrund von normaler Abnutzung dieses Gerätes ab. Darüber hinaus erstreckt sich die Garantie auf das LANAFORM-Gerät nicht auf Schäden, die auf unsachgemäßen oder übermäßigen Gebrauch, Unfälle, die Verwendung nicht vom Hersteller empfohlener Zubehörteile, Umbauten am Gerät oder auf sonstige Umstände gleich welcher Art zurückzuführen sind, die sich dem Wissen und dem Einfluss von LANAFORM entziehen.

LANAFORM haftet nicht für Begleit-, Folgeund besondere Schäden.

Alle impliziten Garantien in Bezug auf die Eignung des Gerätes sind auf eine Frist von zwei Jahren ab dem anfänglichen Kaufdatum beschränkt, soweit eine Kopie des Kaufnachweises vorgelegt werden kann.

Auf Garantie eingeschickte Geräte werden von LANAFORM nach eigenem Ermessen entweder repariert oder ausgetauscht und an Sie zurückgesendet. Die Garantie gilt nur bei Reparatur im LANAFORM Kundendienstzentrum. Bei Reparatur durch einen anderen Kundendienstanbieter erlischt die Garantie.

ES Manual de instrucciones

📷 Las fotografías y demás representaciones del producto que figuran en el presente manual y en el embalaje pretenden ser lo más precisas posibles, pero no necesariamente exactas al producto real.

Gracias por comprar el difusor de aceites esenciales mediante calor suave Bora Bora de LANAFORM.

El difusor Bora Bora combina tecnología, diseño y bienestar. Este silencioso difusor emite un aroma agradable para crear un ambiente dulce y colorido en su hogar.

LEA TODAS LAS INSTRUCCIONES ANTES DE UTILIZAR EL DIFUSOR, EN ESPECIAL LOS IMPORTANTES CONSEJOS DE SEGURIDAD QUE SE ENUMERAN A CONTINUACIÓN

- Coloque siempre el aparato en el interior, sobre superficies duras, planas y horizontales. No lo acerque excesivamente a las paredes y aparatos emisores de calor como estufas, radiadores, etc.

▲ Para garantizar el correcto funcionamiento del aparato, colóquelo siempre sobre una superficie horizontal.

- Compruebe que la tensión de su red eléctrica se corresponde con la del aparato.

- No conecte ni desconecte el enchufe con las manos mojadas.

- Si el cable de corriente tuviera algún desperfecto, sustitúyalo por un cable similar, que podrá adquirir a su distribuidor o en el servicio posventa.

- No deje el aparato expuesto al sol durante un tiempo excesivo.

- No desmonte el aparato.

- No levante la tapa del difusor cuando esté en funcionamiento. Si observa algún ruido u olor anormales, apague inmediatamente el aparato y póngase en contacto con el distribuidor o el servicio posventa.

- No utilice aceites esenciales no recomendados para la difusión. Para esto, remítase a los consejos de utilización de aceites esenciales de este manual.

- La utilización de perfumes o esencias sintéticos puede estropear el aparato.

- Desenchufe el aparato antes de limpiarlo.

- No lave el aparato con agua ni lo sumerja; siga las instrucciones relativas a la limpieza aquí indicadas.

- Es preferible utilizar el aparato en periodos máximos de una hora, varias veces al día si lo desea.

- Para evitar el riesgo de quemaduras, no toque el fondo del frasco de aceite esencial, o del recipiente de vidrio que contiene los aceites esenciales cuando los retira del aparato. Manipule con prudencia los aceites esenciales aún calientes.

- Este aparato no se ha diseñado para ser utilizado por personas con capacidades físicas, sensoriales o psíquicas reducidas o por personas sin la experiencia o los conocimientos adecuados (incluidos niños), salvo con la supervisión de una persona responsable de su seguridad, con la debida vigilancia, o si han recibido instrucciones previas sobre la utilización del producto. Evite que los niños jueguen con él.

- Utilice este aparato exclusivamente para el fin para el que se ha diseñado, y tal como se describe en este manual.

COMPONENTES, 1, 2

- 1 Tapa
- 2 Tallo piloso
- 3 Depósito para introducir el frasco de aceite esencial
- 4 Recipiente de vidrio para el aceite esencial
- 5 Botón de arranque
- 6 Transformador y cable USB

CARACTERÍSTICAS

- Anillo de luces cambiantes constantemente y fijación del color
- Parada automática tras una hora en funcionamiento.

INSTRUCCIONES DE USO, 2, 3

- Coloque el *Bora Bora* en la habitación media hora antes de ponerlo en marcha para que se vaya adaptando a la temperatura ambiente.
- Asegúrese de que el difusor está limpio.

- 1 Retire la tapa de la base del difusor.
- 2 Introduzca el frasco de aceite esencial de 10 ml en el depósito previsto para tal fin. También puede rellenar el recipiente de vidrio de aceites esenciales.

▲ *Retire previamente el tapón y la junta del frasco.*

▲ *No toque el fondo de estos dos recipientes al retirarlos del aparato, ni los aceites esenciales residuales para no quemarse (consultar el ¶ "Consejos fundamentales de seguridad").*

- 3 Vuelva a colocar la tapa de la base del difusor introduciendo el tallo en el interior del frasco de aceite esencial o del recipiente de vidrio.
- 4 Asegurándose de que tiene las manos secas, conecte el cable de corriente o el cable USB a su ordenador.
- 5 Apriete el botón para encender el aparato. A continuación, el aparato liberará un aroma relajante.

El difusor dispone de varias funciones:

- 1 Pulse (1) (5) una vez para activar la difusión de aroma y el ambiente luminoso. El aparato se apagará de forma automática al cabo de una hora.
- 2 Pulse de nuevo para fijar el color de ambiente de su elección. Pulse cuando vea la luz del

color deseado. El aparato se apagará de forma automática al cabo de una hora.

- 3 Pulse una cuarta vez para apagar el difusor.

INFORMACIÓN ADICIONAL SOBRE EL USO DE ACEITES ESENCIALES

- Antes de usar aceites esenciales, infórmese de los efectos negativos sobre la salud que puede conllevar el uso de dichos productos.

- Utilice siempre aceites esenciales de calidad: puros, 100% naturales y que puedan usarse en un difusor. Utilícelos con moderación y precaución. Siga las indicaciones y advertencias relativas al acondicionamiento de los aceites esenciales. Tenga en cuenta principalmente que:

▲ *No pueden utilizar aceites esenciales las mujeres embarazadas o en periodo de lactancia, las personas epilépticas o que sufran asma o alergia y las personas con problemas de corazón o enfermedades graves.*

▲ *En una habitación de bebé (menos de 3 años), se*

aconseja que el uso de aceites esenciales no sobrepase los 10 minutos y que se produzca siempre cuando el bebé no se encuentre en la habitación.

Evite que los niños jueguen con el aparato o lo utilicen.

LANAFORM no se responsabiliza de los daños accidentales que se produzcan por un uso diferente del indicado en el manual de instrucciones.

MANTENIMIENTO ALMACENAMIENTO

MANTENIMIENTO

Recomendamos limpiar el depósito y el tallo cada vez que cambie el aceite esencial.

Frote la superficie del aparato con un paño suave. No raspe la superficie con herramientas duras.

No use jabón, disolventes o sprays de limpieza.

ALMACENAMIENTO

Guarde el aparato en un lugar seco y fresco, lejos del alcance de los niños, después de limpiarlo y secarlo.



CONSEJOS SOBRE ELIMINACIÓN DE RESIDUOS

El embalaje está compuesto íntegramente por materiales que no suponen peligro para el medio ambiente, que pueden depositarse en el centro de recogida selectiva de su municipio para su uso como materiales secundarios. El cartón puede depositarse en un contenedor de recogida de papel. Los plásticos de embalaje deben depositarse en el centro de recogida selectiva y reciclaje de su municipio.

Cuando el aparato ya no le sirva, elimínelo de manera respetuosa con el medio ambiente y de acuerdo con la normativa.

GARANTÍA LIMITADA

LANAFORM garantiza que este producto no presenta ningún defecto de material ni de fabricación durante un período de dos años a partir de la fecha de compra, con excepción de los casos que se indican a continuación.

La garantía LANAFORM no cubre los daños debidos a un desgaste normal por el uso del producto. Además, la garantía sobre este producto LANAFORM no cubre los daños

causados por un uso abusivo o inapropiado, ni en caso de mala utilización, accidente, colocación de un accesorio no autorizado, modificación introducida en el producto o cualquier otra situación, de cualquier naturaleza, ajena al control de LANAFORM.

LANAFORM no será considerada responsable de ningún tipo de daño indirecto, consecutivo o especial.

Todas las garantías implícitas de aptitud del producto se limitan a un período de dos años a partir de la fecha de compra inicial, siempre que pueda presentarse copia del justificante de compra.

Una vez recibido el aparato, LANAFORM procederá a repararlo o sustituirlo, según el caso, y seguidamente se lo devolverá. La garantía solo puede reclamarse a través del Centro de Asistencia Técnica de LANAFORM. Toda actividad de mantenimiento de este producto no realizada por el Centro de Asistencia Técnica de LANAFORM anula la presente garantía.

IT Manuale di istruzioni

📷 *Le fotografie e altre rappresentazioni del prodotto riportate nel presente manuale e sulla confezione cercano di essere quanto più fedeli possibile, ma non possono garantire una somiglianza perfetta con il prodotto.*

Grazie per aver acquistato il diffusore di oli essenziali a calore dolce *Bora Bora* di LANAFORM.

Il diffusore *Bora Bora* coniuga tecnologia, benessere e design. Molto silenzioso, permette di diffondere una fragranza piacevole e di creare un ambiente dolce e colorato nella vostra casa.

LEGGERE TUTTE LE ISTRUZIONI PRIMA DI UTILIZZARE IL DIFFUSORE, CON PARTICOLARE RIGUARDO PER LE SEGUENTI NORME DI SICUREZZA FONDAMENTALI

- Collocare sempre l'apparecchio su una superficie rigida, piatta e orizzontale in un ambiente interno, ad

una certa distanza dalle pareti e da fonti di calore quali stufe, radiatori, ecc.

▲ *È possibile che, se non collocato su una superficie orizzontale, l'apparecchio non funzioni correttamente.*

- Verificare che la tensione di rete corrisponda a quella dell'apparecchio.
- Non inserire né disinserire la spina con le mani umide.

- Se il cavo di alimentazione è danneggiato, deve essere sostituito con un cavo analogo, disponibile presso il fornitore o il servizio post-vendita.

- Non lasciare l'apparecchio al sole per un periodo prolungato.

- Non smontare completamente l'apparecchio.

- Non sollevare il coperchio del diffusore quando l'apparecchio è in funzione. Se si nota un odore o un rumore anomalo, arrestare immediatamente l'apparecchio. Farlo controllare dal fornitore o dal servizio post-vendita.

- Non utilizzare oli essenziali inadatti alla diffusione. A tale scopo, fare riferimento ai consigli di utilizzo degli

oli essenziali riportati nel presente manuale.

- Non utilizzare profumi o essenze di sintesi in quanto potrebbero danneggiare l'apparecchio.

- Scollegare l'apparecchio prima di pulirlo.

- Non lavare l'intero apparecchio sotto l'acqua e non immergerlo; attenersi alle istruzioni di pulizia riportate nel presente manuale.

- Si consiglia di far funzionare l'apparecchio per periodi di massimo un'ora, più volte al giorno se lo si desidera.

- Al fine di evitare scottature, assicurarsi di non toccare il fondo della bottiglia di olio essenziale o del recipiente di vetro contenente gli oli essenziali quando li togliete dall'apparecchio. Maneggiare gli oli essenziali ancora caldi con la massima cautela.

- Questo apparecchio non è destinato ad essere utilizzato da persone (compresi i bambini) le cui capacità fisiche, sensoriali o mentali siano ridotte o da persone prive di esperienza o di conoscenze, a meno che non possano avvalersi, tramite una persona responsabile della loro sicurezza, di

una sorveglianza o di istruzioni d'uso preliminari. È opportuno sorvegliare i bambini per accertarsi che non giochino con l'apparecchio.

• Utilizzare esclusivamente l'apparecchio in base all'impiego al quale è destinato, descritto nel presente manuale.

COMPONENTI, 1, 2

- 1 Coperchio
- 2 Bastoncini
- 3 Contenitore per la bottiglia di olio essenziale
- 4 Recipiente in vetro per l'olio essenziale
- 5 Pulsante di accensione
- 6 Trasformatore e cavo usb

CARATTERISTICHE

- Cerchio di luci cangianti continue e mantenimento del colore
- Arresto automatico dopo un'ora di funzionamento.

ISTRUZIONI PER L'USO, 2, 3

- Collocare il *Bora Bora* nella stanza mezz'ora prima di accenderlo, perché si adatti alla temperatura dell'ambiente.
- Verificare che il diffusore sia pulito.

- 1 Rimuovere il coperchio di plastica dalla base del diffusore.
- 2 Inserire la bottiglia di olio essenziale da 10 ml nell'apposito contenitore. È possibile anche riempire il recipiente di vetro di oli essenziali.

▲ *Assicurarsi di rimuovere prima il tappo e la guarnizione della bottiglia.*

▲ *Fare attenzione a non toccare il fondo di questi due contenitori nel rimuoverli dall'apparecchio, né gli oli essenziali residui, (vedi ¶ "Istruzioni di sicurezza di base").*

- 3 Riposizionare il coperchio sulla base del diffusore inserendo il bastoncino all'interno della bottiglia di olio essenziale o del recipiente di vetro.
- 4 Con le mani asciutte, collegare la spina di alimentazione o collegare il cavo usb al computer.
- 5 Premere il pulsante per accendere l'apparecchio. Il vapore generato crea così un ambiente favorevole al rilassamento.

Il diffusore dispone di diverse funzioni:

- 1 Premere ( ) una volta per attivare la diffusione dell'aroma e l'ambiente luminoso. L'apparecchio si spegne automaticamente dopo un'ora.
- 2 Premere una seconda volta per mantenere il colore prescelto nell'ambiente. Premere quando si raggiunge la luce colorata desiderata. L'apparecchio si spegne automaticamente dopo un'ora.
- 3 Premere una terza volta per spegnere il diffusore.

INFORMAZIONI COMPLEMENTARI RELATIVE ALL'UTILIZZO DI OLI ESSENZIALI

Prima di utilizzare oli essenziali, si consiglia di informarsi sugli effetti negativi per la salute che possono derivare dall'uso di tali prodotti.

Scegliere sempre oli essenziali di qualità: puri e naturali al 100% e adatti alla diffusione. Utilizzarli con moderazione e precauzione. Rispettare le indicazioni e le avvertenze riportate sulle confezioni degli oli essenziali prestando particolare attenzione a quanto segue:

▲ *L'uso di oli essenziali non è consentito alle donne in stato di gravidanza, ai soggetti epilettici o che soffrono di asma o allergie, nonché alle persone affette da disturbi cardiaci o da patologie gravi.*

▲ *Nella cameretta di un bambino al di sotto dei 3 anni di età, è consentito un utilizzo di oli essenziali che non superi i 10 minuti e unicamente quando il bambino non è presente nel locale.*

Assicurarsi che i bambini e i minorenni non giochino con l'apparecchio e non lo utilizzino.

LANAFORM declina ogni responsabilità in caso di danno accidentale derivante da qualsiasi utilizzo non previsto dal presente manuale d'uso.

CURA E CONSERVAZIONE

MANUTENZIONE

Si consiglia di pulire il serbatoio e il bastoncino ad ogni cambiamento di olio essenziale.

Pulire la superficie dell'apparecchio con l'aiuto di un panno morbido. Non

impiegare oggetti duri per raschiare la superficie.

Non utilizzare saponi, solventi o detergenti spray.

CONSERVAZIONE

Dopo aver pulito e asciugato l'apparecchio, conservarlo in un luogo fresco e asciutto, lontano dalla portata dei bambini.

CONSIGLI PER LA SOLUZIONE DEI PROBLEMI

L'imballaggio è composto interamente di materiale che non comporta pericoli per l'ambiente e che può essere smaltito dal centro di smaltimento comunale per essere utilizzato come materiale riciclato. Il cartone può essere smaltito tramite raccolta differenziata. Le pellicole di imballaggio devono essere portate al centro di riciclaggio e smaltimento del comune.

Se desiderate gettare via l'apparecchio, smaltitelo in maniera rispettosa dell'ambiente e secondo le direttive di legge.

GARANZIA LIMITATA

LANAFORM garantisce che questo prodotto è esente da vizi materiali e

di fabbricazione per un periodo di due anni a partire dalla data di acquisto, fatta eccezione per le seguenti condizioni specifiche.

La garanzia LANAFORM non copre i danni causati da una normale usura di questo prodotto. Inoltre, la garanzia su questo prodotto LANAFORM non copre danni causati in seguito ad utilizzo improprio o abusivo o di qualsiasi uso errato, incidenti dovuti al collegamento di accessori non autorizzati, modifiche apportate al prodotto o di qualsiasi altra condizione di qualsiasi natura, che sfugga al controllo di LANAFORM.

LANAFORM non è responsabile per qualsiasi danno accessorio, consecutivo o speciale.

Qualsiasi garanzia implicita o esplicita di conformità del prodotto è limitata ad un periodo di due anni a partire dalla data di acquisto iniziale e laddove sia disponibile una copia della prova di acquisto.

Una volta ricevuto l'apparecchio, LANAFORM si riserva di ripararlo o sostituirlo a seconda da del caso e di rispedirlo al cliente. La garanzia vale solo per interventi tramite il Centro

Assistenza LANAFORM. Qualsiasi intervento di manutenzione del prodotto affidate a persone esterne al Centro assistenza LANAFORM invalidano la presente garanzia.

PL Instrukcja obsługi

📷 Zdjęcia i inne ilustracje produktu zawarte w niniejszym podręczniku oraz na opakowaniu są tak dokładne, jak to możliwe, ale nie można zapewnić ich całkowitej zgodności z produktem.

Dziękujemy za zakup łagodnie podgrzewanego dyfuzora olejków eterycznych *Bora Bora* firmy LANAFORM.

Dyfuzor *Bora Bora* łączy w sobie technologię, komfort i wzornictwo. Jest bardzo cichy, pozwala na uwalnianie przyjemnego zapachu i stworzenie łagodnej i pełnej koloru atmosfery w twoim domu.

PRZED ROZPOCZĘCIEM KORZYSTANIA Z DYFUZORA NALEŻY PRZECZYTAĆ WSZYSTKIE INSTRUKCJE, A W SZCZEGÓLNOŚCI PRZEDSTAWIONE PONIŻEJ ZALECENIA DOTYCZĄCE BEZPIECZEŃSTWA

- Urządzenie należy użytkować w mieszkaniu, na twardej, płaskiej i poziomej powierzchni. Urządzenie

🌐 EN FR NL DE ES IT **PL** CS SL AR

należy umieścić w bezpiecznej odległości od ściany i z dala od źródeł ciepła, takich jak piece, grzejniki itp.

▲ Urządzenie może działać nieprawidłowo, jeżeli nie zostanie umieszczone na poziomej powierzchni.

- Należy się upewnić, że napięcie w sieci elektrycznej jest zgodne z napięciem znamionowym urządzenia.
- Nie należy wkładać, ani wyjmować wtyczki z gniazdka mokrymi rękoma.
- Jeżeli przewód zasilający jest uszkodzony, musi zostać wymieniony na podobny przewód, dostępny u dostawcy lub w serwisie obsługi posprzedażnej.
- Urządzenia nie należy pozostawiać przez długi okres czasu na słońcu.
- Nie demontować urządzenia w całości.
- Nie należy unosić pokrywy dyfuzora, gdy urządzenie jest włączone. W przypadku wystąpienia dziwnych zapachów lub hałasów, należy natychmiast zatrzymać urządzenie. Należy oddać urządzenie do przeglądu przez dostawcę lub serwis posprzedażny.

Bora Bora PL Instrukcja obsługi **LANAFORM** 23 / 36

- Nie używać olejków eterycznych, których stosowanie w postaci lotnej nie jest zalecane. W tym celu należy skorzystać z porad dotyczących stosowania olejków eterycznych zawartych w niniejszej instrukcji.

- Nie stosować perfum ani olejków syntetycznych, ponieważ mogą uszkodzić urządzenie.

- Przed czyszczeniem urządzenia należy je odłączyć od prądu.

- Nie wolno myć ani zanurzać urządzenia w wodzie. Należy postępować zgodnie z zaleceniami podanymi w niniejszej instrukcji.

- Urządzenie powinno działać nieprzerwanie maksymalnie przez jedną godzinę, jednak można je włączać kilkakrotnie w ciągu dnia.

- Aby uniknąć wszelkiego ryzyka związanego z oparzeniami, nie należy dotykać spodu butelki z olejkiem eterycznym lub szklanego pojemnika zawierającego olejki eteryczne podczas ich wyjmowania z urządzenia. Należy bardzo ostrożnie wykonywać czynności związane z jeszcze ciepłymi olejkami eterycznymi.

- Urządzenie nie jest przewidziane do użytkowania przez osoby (w tym dzieci), których możliwości fizyczne, sensoryczne lub umysłowe są ograniczone, ani przez osoby nieposiadające odpowiedniego doświadczenia lub wiedzy, chyba że korzystają z urządzenia pod opieką osób odpowiedzialnych za ich bezpieczeństwo lub też zostały przez nie poinstruowane. Należy nadzorować dzieci, aby upewnić się, że nie bawią się urządzeniem.

- Urządzenie należy używać wyłącznie zgodnie z przeznaczeniem oraz wskazówkami zawartymi w niniejszej instrukcji.

CZĘŚCI SKŁADOWE, 1, 2

- 1 Pokrywka
- 2 Patyczek
- 3 Pojemnik na butelkę z olejkiem eterycznym
- 4 Szklany pojemnik na olejek eteryczny
- 5 Przełącznik
- 6 Transformator i kabel usb

PARAMETRY

- Pierścieni nieustannie zmieniającego się światła i możliwość wyboru jednego koloru

- Automatyczne zatrzymanie po godzinie uwalniania zapachu.

INSTRUKCJA UŻYTKOWANIA, 2, 3

- Umieścić *Bora Bora* w pomieszczeniu co najmniej pół godziny przed włączeniem, aby urządzenie dostosowało się do temperatury otoczenia.

- Upewnić się czy dyfuzor jest czysty.

- 1 Zdjąć pokrywkę z podstawy dyfuzora.
- 2 Umieścić butelkę olejku eterycznego o pojemności 10 ml w przewidzianym do tego pojemniku. Olejkami eterycznymi można także napęlić szklany pojemnik.

▲ Zdjąć wcześniej korek oraz uszczelkę butelki.

▲ Nie można dotykać spodu tych dwóch pojemników podczas ich wyjmowania z urządzenia, podobnie jak pozostałych olejków eterycznych, może to spowodować oparzenie (patrz „Podstawowe zalecenia dotyczące bezpieczeństwa”).

- 3 Ustawić pokrywkę na podstawie dyfuzora umieszczając patyczek wewnątrz butelki z olejkami eterycznym lub w szklanym pojemniku. (9)
- 4 Suchymi dłońmi włożyć wtyczkę do gniazdka lub podłączyć kabel USB do komputera.
- 5 Naciśnąć przycisk uruchamiający urządzenie. Wydostający się z dyfuzora zapach tworzy atmosferę sprzyjającą relaksowi.

Dyfuzor posiada kilka funkcji :

- 1 Naciśnij raz (■ 1 ■ 5), aby uruchomić uwalnianie się zapachu i włączyć kolor. Urządzenie wyłącza się automatycznie po godzinie.
- 2 Naciśnij drugi raz, aby wybrać jeden kolor. Naciśnij, kiedy zobaczysz żądany kolor. Urządzenie wyłącza się automatycznie po godzinie.
- 3 Naciśnij trzeci raz, aby wyłączyć dyfuzor.

INFORMACJE DODATKOWE DOTYCZĄCE STOSOWANIA OLEJKÓW ETERYCZNYCH

Przed rozpoczęciem używania olejków eterycznych, należy uzyskać

informacje dotyczące szkodliwych dla zdrowia efektów ubocznych wynikających ze stosowania takich produktów.

Wybieraj zawsze olejki eteryczne dobrej jakości: czyste i w 100% naturalne oraz przeznaczone do dyfuzora. Olejki należy stosować z umiarem i ostrożnie. Przestrzegać zaleceń i ostrzeżeń podanych na opakowaniach olejków eterycznych. W szczególności należy przestrzegać poniższych zasad:

▲ *Nie wolno stosować olejków eterycznych w przypadku kobiet w ciąży lub karmiących, osób z padaczką, osób cierpiących na astmę lub alergię, osób z problemami z sercem czy cierpiących na poważne choroby.*

▲ *W pokojach małych dzieci (do 3 lat) można stosować olejki eteryczne najwyżej przez 10 minut i tylko wtedy, gdy dziecko nie przebywa w pokoju.*

Należy dopilnować, aby dzieci i osoby małoletnie nie bawiły się urządzeniem i go nie używały.

Firma LANAFORM nie odpowiada za jakiegokolwiek uszkodzenia wynikające z niestosowania się do zaleceń podanych w niniejszej instrukcji.

KONSERWACJA I PRZECHOWYWANIE

KONSERWACJA

Zalecamy czyszczenie pojemnika i patyczka przy każdej wymianie olejku.

Powierzchnię urządzenia należy czyścić miękką ściereczką. Do zeskrobywania powierzchni nie wolno stosować twardych narzędzi.

Nie należy stosować mydła ani rozpuszczalników lub środków czyszczących w aerozolu.

PRZECHOWYWANIE

Po wyczyszczeniu i wysuszeniu urządzenia należy je przechowywać w suchym i chłodnym miejscu, poza zasięgiem dzieci.

**WSKAZÓWKI DOTYCZĄCE
ELIMINACJI ODPADÓW**

Opakowanie w całości składa się z materiałów nieistwarzających zagrożenia dla środowiska, które mogą zostać przekazane do lokalnego punktu sortowania odpadów, aby poddać je recyklingowi. Karton można wrzucić do pojemnika przeznaczonego na papier. Folie od opakowania powinny zostać przekazane do lokalnego punktu sortowania odpadów.

Jeśli urządzenie nie będzie już więcej używane, należy pozbyć się go z poszanowaniem środowiska i w sposób zgodny z lokalnymi regulacjami prawnymi.

GWARANCJA OGRANICZONA

LANAFORM gwarantuje, że niniejszy produkt jest wolny od wad materiałowych i fabrycznych przez okres dwóch lat licząc od daty zakupu, za wyjątkiem przypadków określonych poniżej.

Gwarancja LANAFORM nie obejmuje uszkodzeń spowodowanych normalnym zużyciem produktu. Ponadto, gwarancja udzielana w odniesieniu do tego produktu LANAFORM nie

obejmuje szkód spowodowanych nadmiernym, nieprawidłowym lub w inny sposób niedozwolonym użytkowaniem produktu, jak również wypadkiem, użyciem niedozwolonych akcesoriów, przeprowadzeniem przeróbek oraz wszelkimi innymi okolicznościami pozostającymi poza kontrolą firmy LANAFORM.

LANAFORM nie ponosi żadnej odpowiedzialności za tego rodzaju szkody dodatkowe, przyczynowe lub specjalne.

Wszelkie gwarancje dotyczące parametrów produktu obowiązują jedynie w okresie dwóch lat licząc od daty początkowego zakupu, pod warunkiem przedstawienia dowodu zakupu.

Po odesłaniu produktu, LANAFORM przeprowadzi jego naprawę lub wymianę na nowy, w zależności od okoliczności. Gwarancja może zostać zrealizowana jedynie przez Centrum Serwisowe LANAFORM. W przypadku przeprowadzenia jakichkolwiek czynności dotyczących utrzymania niniejszego produktu przez osoby inne, niż Centrum Serwisowe LANAFORM powoduje unieważnienie niniejszej gwarancji.

CS Návod k použití

☛ Fotografie a jiné obrázky produktu v tomto návodu nebo na obalu představují co možná nejvěrnější zázornění výrobku, nelze však zaručit, že výrobku dokonale odpovídají.

Děkujeme vám, že jste si zakoupili difuzér esenciálních olejů šířených zahříváním *Bora Bora* značky LANAFORM.

Difuzér *Bora Bora* v sobě snoubí technologii, pohodu a design. Je velice tichý a umožňuje šíření příjemné vůně a pohodové, barevné atmosféry ve vaší domácnosti.

**NEŽ ZAČNETE DIFUZÉR POUŽÍVAT,
PŘEČTĚTE SI VŠECHNY POKYNY,
ZEJMÉNA NÁSLEDUJÍCÍ ZÁKLADNÍ
BEZPEČNOSTNÍ UPOZORNĚNÍ**

- Přístroj vždy pokládejte na rovný, tvrdý a vodorovný povrch. Neumisťujte jej těsně ke stěně a chráňte jej před zdroji tepla, jako jsou kama, radiátory atd.

▲ Pokud přístroj neumístíte na vodorovnou plochu,

může se stát, že nebude správně fungovat.

- Ověřte, zda napětí ve vaší elektrické síti odpovídá údajům o napětí přístroje.
- Nezapojujte ani nedopojujte elektrickou zásuvku přístrojem mokřima rukama.
- V případě poškození napájecího kabelu je nutné jej nahradit obdobným kabelem, který získáte od dodavatele nebo v jeho servisním středisku.
- Nevystavujte přístroj delší dobu přímému slunečnímu záření.
- Přístroj nerozebírejte.
- Nezvedejte kryt difuzéru, pokud je přístroj zapnutý. Pokud si všimnete podezřelého zápachu nebo zvuku, přístroj okamžitě vypněte a nechte přístroj prohlédnout u dodavatele nebo v jeho servisním středisku.
- Nepoužívejte esenciální oleje, jejichž použití v difuzéru se nedoporučuje. Z toho důvodu si prostudujte pokyny k použití esenciálních olejů v této příručce.
- Nepoužívejte syntetické parfémové vůně. Mohly by přístroj poškodit.
- Před čišťením přístroj odpojte od elektrické sítě.

- Neomývejte celý přístroj vodou a neponořujte jej do vody. Prostudujte si pokyny pro čištění uvedené v této příručce.

- Přístroj se doporučuje používat nejdéle jednu hodinu, je však možné ho zapnout několikrát denně.

- Abyste se vyhnuli popáleninám, nedotýkejte se dna lahvičky s esenciálním olejem ani dna skleněné nádoby na esenciální olej, až je budete sundávat z přístroje. Buďte velmi opatrní při nakládání se zahřátými oleji.

- Výrobek není určen k použití osobami se sníženými tělesnými, smyslovými či duševními schopnostmi (včetně dětí), ani osobami s nedostatkem znalostí či zkušeností, pokud na tyto osoby nedohlíží osoba odpovědná za jejich bezpečí nebo pokud jim tato osoba předem nesdělí pokyny týkající se použití tohoto výrobku. Je třeba zajistit, aby si s výrobkem nehrály děti.

- Přístroj používejte výhradně k účelu, pro který je určen a který je popsán v této příručce.

SOUČÁSTI, 1, 2

- 1 Kryt
- 2 Tyčinka

- 3 Nádoba pro vložení skleničky s esenciálním olejem
- 4 Skleněná nádoba na esenciální olej
- 5 Tlačítko zapínání
- 6 Transformátor a USB kabel

TECHNICKÉ ÚDAJE

- Kroužek pro neustále se měnící světlo a pro nastavení barvy
- Automatické vypnutí po jedné hodině provozu.

NÁVOD K POUŽITÍ, 1, 2, 3

- Postavte přístroj *Bora Bora* do místnosti půl hodiny předtím, než jej zapnete, aby se přizpůsobil okolní teplotě.
- Zkontrolujte, že je difuzér čistý.

- 1 Sejměte kryt ze základny difuzéru.
- 2 Vložte lahvičku s esenciálním olejem o objemu 10 ml do k tomu určené nádoby. Můžete rovněž naplnit skleněnou nádobu na esenciální oleje.



▲ *Nejprve, prosím, odejměte víčko i těsnění lahvičky.*

▲ *Nedotýkejte se prosím dna těchto dvou nádobek, až je*

budete sundávat z přístroje, a nedotýkejte se ani zbytků oleje, abyste se nepopálili (viz 1. „Základní bezpečnostní upozornění“).

- 3 Položte kryt na základnu difuzéru a současně vložte tyčinku dovnitř do lahvičky s esenciálním olejem, nebo do skleněné nádoby.
- 4 Suchýma rukama zapojte napájecí kabel do zásuvky nebo připojte USB kabel do zdířky počítače.
- 5 Stisknutím tlačítka přístroj zapnete. Šířící se vůně vytváří prostředí vhodné pro relaxaci.

Difuzér nabízí několik funkcí:

- 1 Jedním stisknutím (  5) tlačítka spustíte šíření vůně a světla. Přístroj se automaticky vypne po jedné hodině.
- 2 Druhým stisknutím tlačítka zvolíte barvu, kterou si přejete. Stiskněte, jakmile se objeví barevné světlo, které se vám nejvíc líbí. Přístroj se automaticky vypne po jedné hodině.
- 3 Třetím stisknutím tlačítka přístroj vypnete.

DOPLŇJÍCÍ INFORMACE O POUŽITÍ ESENCIÁLNÍCH OLEJŮ

Než začnete používat esenciální oleje, informujte se o negativních vlivech na zdraví, které může použití těchto látek vyvolávat.

Vybírejte si vždy jen kvalitní esenciální oleje: čisté, 100% přírodní a určené k difuzi. Používejte je střídě a opatrně. Dodržujte pokyny a upozornění uvedené na balení esenciálních olejů, přičemž dbejte především na následující:

▲ Použití esenciálních olejů je zakázáno u těhotných a kojících žen, osob trpících epilepsií, astmatem nebo alergiemi, u osob s chorobami srdce a osob ve vážném zdravotním stavu.

▲ V místnostech, kde se pohybují malé děti (mladší 3 let), je povoleno esenciální oleje používat po dobu maximálně 10 minut, a to výhradně v době, kdy děti nejsou v dané místnosti přítomny.

Dbajte na to, aby si s přístrojem nehrály a nepoužívali jej děti a mladiství.

Společnost LANAFORM nenese odpovědnost za poškození přístroje způsobené nevhodným použitím, které neodpovídá pokynům uvedeným v této příručce.

ÚDRŽBA A UCHOVÁVÁNÍ

ÚDRŽBA

Doporučujeme čistit nádobu i tyčinku po každém použití esenciálních olejů.

Plochy přístroje otřete měkkým hadříkem. Neoškrabávejte povrch tvrdými nástroji.

Nečistěte mýdlem, rozpouštědly ani čistícími prostředky ve spreji.

UCHOVÁVÁNÍ

Přístroj uchovávejte na suchém a chladném místě mimo dosah dětí. Před uložením jej očistěte a osušte.



RADY Z OBLASTI LIKVIDACE ODPADŮ

Celé balení je tvořeno materiály bez nebezpečných dopadů na životní prostředí, které tedy lze ukládat ve střediscích pro třídění odpadů za účelem následného druhotného

využití. Papírový obal lze vyhodit do kontejnerů k tomu určených. Ostatní obalové materiály musí být předány do recyklačního střediska.

V případě nezájmu o další používání tohoto zařízení je zlikvidujte způsobem ohleduplným k životnímu prostředí a v souladu s platnou právní úpravou.

OMEZENÁ ZÁRUKA

Společnost LANAFORM se zaručuje, že tento výrobek je bez jakékoliv vady materiálu či zpracování, a to od data prodeje po dobu dvou let, s výjimkou níže uvedených specifikací.

Záruka společnosti LANAFORM se nevztahuje na škody způsobené běžným používáním tohoto výrobku. Mimo jiné se záruka v rámci tohoto výroku společnosti LANAFORM nevztahuje na škody způsobené chybným nebo nevhodným používáním či jakýmkoliv špatným užíváním, nehodu, připojením nedovolených doplňků, změnou provedenou na výrobku či jiným zásahem jakékoliv povahy, na který nemá společnost LANAFORM vliv.

Společnost LANAFORM nenese odpovědnost za jakoukoliv škodu na

doplňcích, ani za následné či speciální škody.

Veškeré záruky vztahující se na způsobilost výrobku jsou omezeny na období dvou let od prvního zakoupení pod podmínkou, že při reklamaci musí být předložen doklad o zakoupení tohoto zboží.

Po přijetí zboží k reklamaci, společnost LANAFORM v závislosti na situaci toto zařízení opraví či nahradí a následně vám ho odešle zpět. Záruku lze uplatňovat výhradně prostřednictvím Servisního střediska společnosti LANAFORM. Jakákoliv údržba tohoto zařízení, která by byla svěřena jiné osobě než pracovníkům Servisního střediska společnosti LANAFORM, ruší platnost záruky.

SL Navodila

☞ *Fotografije in druge predstavitve izdelka v tem priročniku ter na embalaži so kar najtočnejše, vendar lahko ne zagotavljajo popolne podobnosti z izdelkom.*

Zahvaljujemo se vam, ker ste kupili razpršilnik eteričnih olj z nežno toploto *Bora Bora* podjetja LANAFORM.

Razpršilnik *Bora Bora* združuje tehnologijo, dobro počutje in dizajn. Deluje tiho, razpršuje prijeten vonj in ustvarja okolje nežnih barv v vašem domu.

PRED UPORABO RAZPRŠILNIKA PREBERITE VSA NAVODILA, ZLASTI GLAVNA VARNOSTNA OPOZORILA

- Napravo vedno postavite na trdno, ravno in vodoravno podlago v svojem domu. Naprava naj bo nekoliko odmaknjena od stene in virov toplote, kot so peči, radiatorji in podobno.

▲ *Če naprave ne postavite na vodoravno podlago, morda ne bo delovala pravilno.*

• Preverite, ali napetost električnega omrežja ustreza napetosti, označeni na napravi.

• Električnega vtiča ne smete vtakniti ali iztakniti z mokrimi rokami.

• Če je napajalni kabel poškodovan, ga je treba zamenjati s podobnim kablom, ki je na voljo pri dobavitelju ali njegovi servisni službi.

• Naprave ne puščajte dolgo na soncu.

• Naprave ne razstavite v celoti.

• Med delovanjem naprave ne odstranjujte pokrova razpršilnika. Če zaznate čuden vonj ali hrup, takoj izklopite napravo ter jo odnesite v pregled dobavitelju ali njegovi servisni službi.

• Ne uporabljajte eteričnih olj, ki niso priporočena za razprševanje. Preberite navodila za uporabo eteričnih olj, ki so opisana v nadaljevanju.

• Ne uporabljajte parfumov ali sintetičnih eteričnih olj, ki lahko poškodujejo napravo.

• Napravo pred čiščenjem izklopite iz omrežja.

• Naprave ne perite z vodo in je ne topaljajte vanjo. Preberite navodila za čiščenje, ki so opisana v nadaljevanju.

• Svetujemo, da napravo uporabljate največ eno uro in jo po želji uporabite večkrat na dan.

• Da bi preprečili nevarnost opeklin, se ne dotikajte dna stekleničke eteričnega olja ali steklene posode, v kateri je eterično olje, ko ju želite vzeti iz naprave. Bodite zelo previdni pri ravnanju s še vročim eteričnim oljem.

• Naprave ne smejo uporabljati osebe (vključno z otroki) z zmanjšanimi telesnimi, čutnimi ali umskimi sposobnostmi ali osebe s pomanjkanjem izkušenj ali znanja, razen če jih pri uporabi naprave nadzoruje in jim svetuje oseba, odgovorna za njihovo varnost. Pazite, da se otroci ne bodo igrali z napravo.

• Napravo uporabljajte izključno za namene, opisane v teh navodilih.

SESTAVNI DELI, 1, 2

- 1 Pokrov
- 2 Cevka
- 3 Posodica za vstavev stekleničke eteričnega olja
- 4 Stekljena posoda za eterično olje

5 Gumb za vklop/izklop

6 Transformator in kabel USB

ZNAČILNOSTI

• Obroč luči s stalno spreminjajočo svetlobo in določitev barve

• Samodejna zaustavitev po eni uri delovanja

NAČIN UPORABE, 2, 3

• Razpršilnik *Bora Bora* postavite v prostor pol ure pred vklopom, da se prilagodi sobni temperaturi.

• Preverite čistočo razpršilnika.

- 1 Odstranite pokrov s podstavka razpršilnika.
- 2 Stekleničko z 10 ml eteričnega olja vstavite v za to namenjeno posodico. Z eteričnim oljem lahko napolnite tudi stekleno posodo.

▲ *Predtem s stekleničke sнемite pokrov in tesnilo.*

▲ *Ne dotikajte se dna teh steklenic, ko ju odstranjujete iz naprave, prav tako se ne dotikajte ostankov eteričnega olja, da se ne opečete (glej »Glavna varnostna opozorila«).*

- 3 Pokrov znova namestite na podstavek razpršilnika in pri tem cevko vstavite v notranjost stekleničke eteričnega olja ali steklene posode.
- 4 S suhimi rokami vtaknite vtič v vtičnico ali priključite kabel USB na računalnik.
- 5 Napravo vklopite s pritiskom na gumb. Vonj, ki ga oddaja razpršilnik, ustvarja prijetno okolje za sprostitev.

Razpršilnik je opremljen z več funkcijami:

- 1 Pritisnite (🔴 1 🔴 5) enkrat, da vklopite razprševanje vonja in svetlobo. Naprava se po eni uri samodejno izklopi.
- 2 Pritisnite drugič, da določite barvo svetlobe po svoji izbiri. Pritisnite, ko vidite zeleno barvno svetlobo. Naprava se po eni uri samodejno izklopi.
- 3 Pritisnite tretjič, da izklopite razpršilnik.

DODATNE INFORMACIJE, POVEZANE Z UPORABO ETERIČNIH OLIJ

Pred uporabo eteričnih olj se seznanite z neugodnimi učinki na zdravje,

ki jih lahko povzroči uporaba teh izdelkov.

Vedno uporabljajte samo kakovostna eterična olja: čista in 100-odstotno naravna ter namenjena za razprševanje. Uporabljajte jih zmerno in previdno. Upošteвайте navodila in opozorila na embalaži eteričnih olj, pri čemer bodite še zlasti pozorni na naslednje:

▲ *Eteričnih olj ne smejo uporabljati nosečnice, epileptiki, astmatiki, osebe z alergijami, srčni bolniki in hudo bolne osebe.*

▲ *V otroških sobah (otrok, mlajših od 3 let) je eterična olja dovoljena uporabljati največ 10 minut in pod pogojem, da otrok takrat ni v prostoru.*

Preprečite, da bi se z napravo igrali ali jo uporabljali otroci in mladolletne osebe.

Podjetje LANAFORM ne odgovarja za slučajno škodo, ki je posledica uporabe, ki ni skladna z načinom uporabe, opisanim v teh navodilih.

VZDRŽEVANJE IN SHRANJEVANJE

VZDRŽEVANJE

Svetujemo, da zbiralnik in cevko očistite ob vsaki menjavi eteričnega olja.

Površino naprave zdrgnite z mehko krpo. Ne uporabljajte pripomočkov, ki bi lahko opraskali površino.

Ne uporabljajte mila, topil ali razpršilnih čistilnih sredstev.

SHRANJEVANJE

Ko ste napravo očistili in osušili, jo shranite na suhem in hladnem mestu zunaj dosega otrok.



PRIPADAJOČI NASVETI ZA ODSTRANJEVANJE ODPADKOV

Embalaža je v celoti sestavljena iz materialov, ki niso nevarni okolju in ki jih lahko odlagate kot sekundarne materiale v vašem komunalnem centru za sortiranje. Karton lahko odložite v zbiralni zabojnik za papir. Ovojne folije je treba odlagati v vašem komunalnem centru za sortiranje in recikliranje.

Ko ne boste več uporabljali aparata, ga odstranite na okolju ustrezen način in v skladu z zakonskimi predpisi.

OMEJENA GARANCIJA

LANAFORM jamči, da ta izdelek nima nobene napake v materialu in izdelavi, in sicer od datuma nakupa dalje za obdobje dveh let, z izjemo spodaj navedenih primerov.

Garancija LANAFORM ne krije škode, ki bi nastala zaradi normalne obrabe tega izdelka. Poleg tega garancija za ta LANAFORM-ov izdelek ne krije škode, ki je posledica kakršnekoli zlonamerne ali nepravilne uporabe, nezgode, namestitve neodobrene dodatne opreme, modifikacije izdelka ali kakršnekoli druge situacije, na katero LANAFORM ne more vplivati.

LANAFORM ne bo odgovarjal za kakršnokoli vrsto naključne, posledične ali posebne škode.

Vse implicitne garancije za ustreznost izdelka so omejene na obdobje dveh let od datuma prvega nakupa, v kolikor je mogoče predložiti kopijo dokazila o nakupu.

Po sprejemu bo LANAFORM popravil ali zamenjal vaš aparat, odvisno od primera, in vam ga poslal nazaj. Garancija se izpolni samo preko servisnega centra LANAFORM. V primeru,

da je kakršnokoli vzdrževanje tega izdelka izvajala katerakoli druga oseba, ne pa servisni center LANAFORM, se ta garancija izniči.

لا تستخدم الصابون أو المذيبات أو المواد المنظفة المتوفرة في صورة رذاذ.

التخزين

خُزن الجهاز في مكان جاف ذي درجة حرارة معتدلة، بعيداً عن متناول الأطفال بعد تنظيفه وتجفيفه.

نصائح للتخلص من النفايات

تتألف جميع مواد التعبئة من خامات آمنة تماماً على البيئة يمكن إيداعها لدى مركز فرز البلدية الذي تسكنون فيها لكي تستخدم كمواد ثانوية. الورق المقوى يمكن وضعه في حوض لتجميع الورق. أما ورق التغليف فيجب إحالته لمركز الفرز وإعادة التدوير في بلديتكم.

عند الاستغناء عن الجهاز، يرجى التخلص منه بطريقة لا تضر بالبيئة ووفقاً للتعليمات القانونية.

ضمانة محدودة

تضمن LANAFORM أن هذا المنتج ليس به أي عيب على مستوى المواد أو التصنيع لمدة سنتين ابتداءً من تاريخ الاقتناء ما عدا في الحالات المبينة أدناه.

لا تشمل ضمانة LANAFORM الأضرار الناجمة عن التلف العادي للمنتج مع مرور الوقت. كما لا تغطي ضمانة منتج LANAFORM الأضرار الناجمة عن الاستعمال المفرط أو غير المناسب أو

الخطأ للمنتج أو أي حادث أو تركيب معدات غير مسموح بها أو تعديل المنتج أو الأحداث الأخرى، مهما كانت طبيعتها، التي تكون خارجة عن نطاق LANAFORM.

لا تتحمل LANAFORM أية مسؤولية في حال تعرض المنتج لأضرار مرتبطة بالملحقات أو أضرار تبعية أو خاصة.

تحدد فترة جميع الضمانات المفهومة ضمناً المرتبطة بقدرات هذا المنتج بمدة سنتين ابتداءً من تاريخ الاقتناء الأول، بشرط تقديم نسخة عن إثبات الشراء.

عند استلام المنتج، تقوم LANAFORM بتفحصه أو استبداله، حسب الحالة، ثم تعيد إرساله إليك. تنفذ الضمانة فقط بواسطة مركز خدمة LANAFORM. تلغى هذه الضمانة في حال صيانة المنتج بواسطة جهة أخرى غير مركز خدمة LANAFORM.

على أعلفلة الزيوت العطرة مع العلم
بوجه خاص أن:

▲ يحظر استخدام الزيوت
العطرية على السيدات
الحوامل وعلى الأشخاص
المصابين بالصرع أو
الذين يعانون من الربو
أو الحساسية أو مشكلات
قلبية أو أمراض خطيرة.

▲ لا يُسمح باستخدام الزيوت
العطرية في غرفة الأطفال
(أقل من 3 أعوام) إلا لفترة
لا تتجاوز 10 دقائق و ذلك
فقط في حالة عدم وجود
الطفل داخل الغرفة.

تأكد من عدم قيام الأطفال والقُصّر
باستخدام الجهاز أو العبث به.

لا يمكن تحميل LANAFORM المسؤولية
في حالة التلف العرضي الناتج عن أي
استخدام مخالف للاستخدام الموصى
به في هذا الدليل .

الصيانة والتخزين

الصيانة

يُنصح بتنظيف الخزان والأنبوب عند كل
مرة تقوم فيها بتغيير الزيت العطري.

نظف سطح الجهاز بقطعة قماش ناعمة.
لا تستخدم أداة لكشط السطح.

34/36 LANAFORM Bora Bora AR كتيب التعليمات

بتوصيل كابل الـ USB بجهاز
الكمبيوتر الخاص بك.
اضغط على الزر لتشغيل
5 الجهاز. وهكذا، يخلق البخار
المنبعث من الجهاز محيطًا
يساعد على الاسترخاء.

يوفر الجهاز العديد من الوظائف:

- 1 افضل الغطاء البلاستيكي
الانبعثات والجو المضيء.
اضغط مرة واحدة لتشغيل
1 (5) يتوقف الجهاز تلقائيًا
بعد مرور ساعة من الزمن.
2 اضغط مرة ثانية لتثبيت لون
الجو المحيط الذي تختاره.
اضغط عندما ترى الضوء الملون
المطلوب يتوقف الجهاز تلقائيًا
بعد مرور ساعة من الزمن.
3 اضغط مرة ثالثة لإيقاف
تشغيل المذرة.

معلومات إضافية متعلقة باستخدام الزيوت العطرية

قبل استخدام الزيوت العطرية، احرص
على التردد بمعلومات بشأن الآثار السلبية
التي قد يسببها استخدام مثل هذه
المنتجات على الصحة.

اختر دائمًا الزيوت العطرية ذات الجودة:
النقية والطبيعية 100% والمخصصة
للانبعثات. استخدمها باعتدال وبحذر.
الترمز بالإرشادات والتحذيرات المذكورة

- توقف تلقائي بعد مرور ساعة من
التشغيل.

طريقة الاستخدام: 1، 2

- ضع جهاز Bora Bora بالغرفة قبل
تشغيله بنصف ساعة حتى يتأقلم مع
درجة الحرارة المحيطة.

- تأكد من نظافة المذرة.

- 1 افضل الغطاء البلاستيكي
عن قاعدة المذرة.
2 ادخل زجاجة الزيت العطري سعة
10 مل في الحوض المخصص لهذا
الغرض. يمكنك أيضًا ملء الوعاء
الزجاجي بالزيوت العطرية.

▲ احرص على نزع غطاء
ووصلة الزجاجة مسبقًا.

▲ لا تلمس الجزء السفلي من
هذين الوعاءين قبل نزعهما
من الجهاز، وكذلك الزيوت
العطرية المتبقية، حتى لا
تعرض نفسك للحرق بالنظر
إلى "التعليمات الأساسية
الخاصة بالسلامة".

- 3 قم بإعادة تركيب الغطاء
على قاعدة المذرة مع إدخال
الأنبوب داخل زجاجة الزيت
العطري أو الوعاء الزجاجي.
4 يبدئين جافتين، قم بتوصيل
سلك التغذية الكهربائية أو قم

AR كتيب التعليمات

إن الصور والرسومات الأخرى للمنتج المبنية بهذا الدليل وعلى العبوة تمثل المنتج قدر المستطاع ولكنها قد لا توفّر التشابه التام مع المنتج.

نشكرك لشرائك مذرّة الزيت العطرة ذات الحرارة الدافئة *Bora Bora* من LANAFORM.

تجمع مذرّة *Bora Bora* بين التكنولوجيا والرفاهية والتصميم. فهي هادئة للغاية حيث تسمح بانبعث رائحة عطرة وجو دافئ وملون داخل منزلك.

يُرجى قراءة جميع التعليمات قبل استخدام المذرّة الخاصة بك ولاسيّما هذه التوصيات الأساسية الخاصة بالسلامة

- احرص دائمًا على وضع الجهاز على سطح صلب ومستو وأفقي داخل منزلك. أبعده قليلاً دائماً عن الحوائط ومصادر الحرارة مثل الموقدات، أجهزة التدفئة المركزية، إلخ.

▲ في حالة عدم وضع الجهاز على سطح أفقي، فقد لا يعمل بطريقة صحيحة.

- تأكد من أن ضغط شبكتك الكهربائية مناسب لضغط الجهاز.

- لا توصل القاييس الخاص بالجهاز أو تزعه بيدين مبللتين.

- إذا تلف سلك التغذية، يجب استبداله بأخر مماثل له ومتوفر لدى المورد أو خدمة ما بعد البيع التابعة له.

- لا تترك الجهاز معرضًا لأشعة الشمس لفترة طويلة.

- لا تفك الجهاز بأكمله.

- لا ترفع غطاء المذرّة عندما يكون الجهاز في وضع التشغيل. إذا لاحظت رائحة أو صوتًا غريبًا، فم بإيقاف الجهاز فورًا وارجع إلى فقرة «الأطفال والحلول» الموجودة في هذا الدليل. إذا استمرت المشكلة، اطلب فحص الجهاز من المورد أو من خدمة ما بعد البيع التابعة له .

- لا تستخدم الزيوت العطرية التي لا يُنصح باستخدامها كزيوت متطايرة. من أجل ذلك، ارجع إلى نصائح استخدام الزيوت العطرية الموجودة في هذا الدليل.

- لا تستخدم الروائح أو العطور المركبة، فقد يتسبب ذلك في تلف الجهاز.

- افصل الجهاز عن الكهرباء قبل تنظيفه.

- لا تغسل الوحدة بأكملها بالماء ولا نغمرها، ارجع إلى إرشادات التنظيف الموجودة في هذا الدليل.

- يُفضل تشغيل الجهاز لفترة أقصاها ساعة واحدة ولكن يمكنك تشغيله عدة مرات خلال اليوم إذا رغبت في ذلك.

- هذا الجهاز غير مُخصص للاستخدام من قِبَل الأشخاص (بما في ذلك الأطفال) من ذوي القدرات الجسدية أو الحسية أو العقلية المحدودة أو من قِبَل الأشخاص الذين لا يتمتعون بالخبرة أو المعرفة إلا في حالة خضوعهم للمراقبة أو حصولهم على تعليمات مسبقة تخص استخدام الجهاز من قِبَل شخص مسؤول عن سلامتهم. يجب مراقبة الأطفال للتأكد من عدم قيامهم بالعبث بالجهاز.

- استخدم هذا الجهاز فقط وفقًا للاستخدام الذي صُمم من أجله والموصوف في هذا الدليل.

المكونات، 1، 2

- 1 الغطاء
- 2 أنبوب شعري
- 3 حوض لإدخال زجاجة
- 4 الزيت العطري
- 5 وعاء زجاجي للزيت العطري
- 6 زر الطاقة
- 7 أداة تحويل وكابل USB

الخصائص

- حلقة أضواء متغيرة باستمرار وتثبيت اللون



2 YEAR WARRANTY

Bora Bora
LA120316 / LOT 001

MANUFACTURER & IMPORTER
LANAFORM SA

POSTAL ADDRESS

Rue de la Légende, 55
4141 Louveigné, Belgium

Tel. +32 4 360 92 91
info@lanaform.com
www.lanaform.com

LANAFORM